

Ceník

Výrobky a ceny platné od 5. 3. 2024

Přehled velikostí

Veškeré udávané rozměry platí pro vnější rám střešního okna, nikoli pro zasklení (šířka × výška v mm).

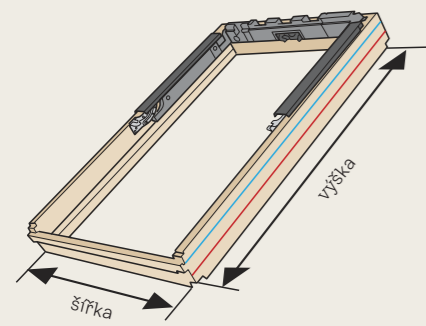

typ střešního okna VELUX

GGL	GGU
GGL21	GGU21
GGL30	GGU30
GGL40D	GGU40D
GPL	GPU
GZL	GPU21
GLL	GLU

prosklená plocha, m² → (1,16)

velikostní kód okna VELUX → **SK08**

550				GGL GGL21 GGL30 (0,27) PK25			
624				GGL (0,26) MK27			
698	GGL GGL21 (0,19) CK01			GGL GGL21 GGL30 (0,48) SK01			
778	GGL21 GGL30 GGL40D GGL21 GGL30 GGL40D (0,22) CK02						
978	GGL GGL21 GGL30 (0,23) BK04	GGL GGL21 GGL30 (0,29) CK04	GGL GGL21 GGL30 (0,38) FK04	GGL GGL21 GGL30 (0,47) MK04	GGL GGL21 GGL30 (0,60) PK04		GGL GGL21 GGL30 (0,91) UK04
1178	GGL GGL21 GGL30 (0,37) CK06	GGL GGL21 GGL30 (0,47) FK06	GGL GGL21 GGL30 (0,59) MK06	GGL GGL21 GGL30 (0,75) PK06	GGL GGL21 GGL30 (0,95) SK06		GGL GGL21 GGL30 (1,15) UK06
1398	GGL GGL21 GGL30 (0,58) FK08	GGL GGL21 GGL30 (0,72) MK08	GGL GGL21 GGL30 (0,92) PK08	GGL GGL21 GGL30 (1,16) SK08	GGL GGL21 GGL30 (1,40) UK08		
1600			GGL GGL21 (0,85) MK10	GGL GGL21 (1,07) PK10	GGL GGL21 (1,35) SK10		GGL GGL21 (1,63) UK10
1800			GGL GGL21 (0,97) MK12				
920		GIL GIU (0,34) MK34	GIL GIU (0,44) PK34	GIL GIU (0,70) SK34	GIL GIU (0,85) UK34		
601		VFE VFA VFB (0,22) MK31	VFE VFA VFB (0,28) PK31	VFE VFA VFB (0,36) SK31	VFE VFA VFB (0,43) UK31		
955		VFE VFA VFB (0,44) MK35	VFE VFA VFB (0,56) PK35	VFE VFA VFB (0,70) SK35	VFE VFA VFB (0,85) UK35		
1155		VFE VFA VFB (0,56) MK36	VFE VFA VFB (0,71) PK36	VFE VFA VFB (0,89) SK36	VFE VFA VFB (1,08) UK36		
1375		VFE VFA VFB (0,69) MK38	VFE VFA VFB (0,87) PK38	VFE VFA VFB (1,10) SK38	VFE VFA VFB (1,33) UK38		
mm	472	550	660	780	942	1140	1340

Hodnota v závorce uvádí prosklenou plochu střešního okna v m²

Střešní balkon GDL

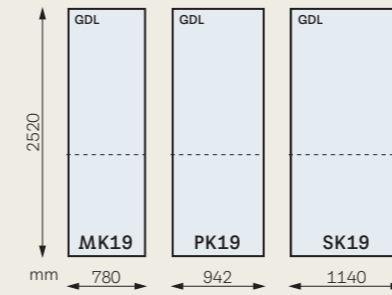

Střešní terasa GEL

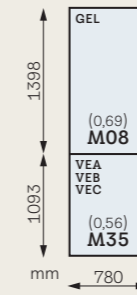

VELUX GGLS 3v1

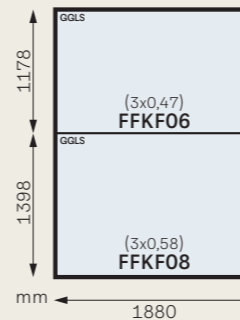

Střešní výlezy

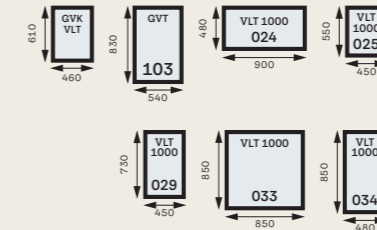

Světítky pro ploché střechy

600	CFP CVP CFV 060060	CFJ CFU CVJ 090060		CFU CVU 200060			
800	CFP CVP CFV 080080			CFU CVU 150080			
900	CFP CVP 060090	CFJ CFU CVJ 090090	CFJ CFV CFU CVU 120090	CFJ CFV CFU CVU 150100			
1000		CFP CVP CFV 100100	CFJ CFU CVJ CFU CVU 150100	CFJ CFV CFU CVU 200100			
1200	CFP CVP CFV 080120		CFJ CFU CVJ CFU CVU 120120	CFJ CFV CFU CVU 150120			
1500		CFP CVP 100150		CFJ CFV CFU CVU 150150			
mm	600	800	900	1000	1200	1500	2000

- Nová generace světlíků
- Světlík s kopolí a zasklením
- Světlík s kopolí

Světlovody

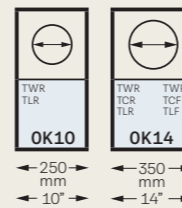

Obsah

Parametry střešních oken	4
Výběr kombi lemování	6
Střešní okna	8
Samostatná lemování	22
Kombi lemování	26
Doplňková svíslá okna	36
Doplňková řešení pro více světla	42
Cenově zvýhodněné balíčky	48
Montážní příslušenství	52
Rolety a žaluzie	54
Sítě proti hmyzu	60
Venkovní rolety a markýzy	62
Dálkové ovládání a příslušenství	66
Střešní výlezy	68
Údržba střešních oken	70
Světlovody	72
Světítky	74
Odvod kouře a tepla	82

Všechna střešní okna VELUX jsou standardně dodávána s hliníkovým oplechováním v tmavě šedé barvě. Jiná provedení (měděná a titanizinková provedení) jsou dostupná pro vybrané typy produktů, které uvádíme níže. Pro více informací kontaktujte zákaznické oddělení VELUX.



Venkovní oplechování	Typ střešních oken	Příplatek
Střešní okna Premium		
Měď	GGL, GGU, GPL, GPU, GDL, GEL, VEA, VEB, VEC	70%*
Titanizinek	GGL, GGU, GPL, GPU, GDL, GEL, VEA, VEB, VEC	70%*
Lemování		
Měď	Samostatná a kombi lemování	100%*
Titanizinek	Samostatná a kombi lemování	60%*

* Uvedená výše příplatku je vůči ceně totožného výrobku ve standardní hliníkové variantě.

Srovnávací přehled zasklení

Zasklení	Standard		Standard Plus
	51	61	64
	DVOJSKLO	ÚSPORA ENERGIÍ	ÚSPORA ENERGIÍ A KOMFORT
Trojsklo		✓	✓
Tepelná izolace		✓	✓
Zvuková izolace		✓	✓
Útlum hluku z deště			✓
Bezpečnostní laminace			✓
Tvrzené sklo	✓	✓	✓
UV filtr			✓
Samočistící vrstva			✓
Vrstva proti rosení			
U_w Součinitel prostupu tepla celým oknem (W/m ² K)	1,3	1,1	1,0
U_g Součinitel prostupu tepla zasklením (W/m ² K)	1,0	0,6	0,6
g Celková propustnost solární energie	0,46	0,50	0,46
R_w Útlum hluku (dB)	31	32	35
Třída průvzdušnosti	3	4	4
Meziskelní plyn	Argon	Argon	Argon
T_v Propustnost světla	0,69	0,68	0,62
T_{uv} Propustnost UV záření	0,22	0,22	0,16
Bezpečnostní třída	-	-	-
Třída odolnosti zasklení	-	-	-
Skladba zasklení	4 mm plavené sklo 16 mm Argon 4 mm tvrzené sklo	4 mm plavené sklo 15 mm Argon 3 mm tepelně zpevněné sklo 15 mm Argon 3 mm tvrzené sklo	6 mm plavené sklo 13 mm Argon 3 mm tepelně zpevněné sklo 13 mm Argon 4 mm tvrzené sklo

* VELUX GGLS 3v1, GDL, GEL/VEA/VEB/VEC: pro bližší informace kontaktujte zákaznické oddělení VELUX.
 ** GGL/GGU: $U_w = 0,92$, elektrické GGL/GGU a GPU: $U_w = 0,96$, GIU/GIU/VFE/VIU: $U_w = 1,0$ (W/m²K)
 *** GGL/GGU: $U_w = 0,83$, elektrické a solární GGL/GPL: $U_w = 0,86$, elektrické/solární GGU/GPU: $U_w = 0,88$ (W/m²K)

Premium					
70	70Q	68	66	62	67
BEZPEČNOST A ÚTLUM HLUKU Z DEŠTĚ	NEJVYŠŠÍ BEZPEČNOST	ÚSPORA ENERGIÍ A BEZPEČNOST	ÚSPORA ENERGIÍ A ČISTÝ VÝHLED	ÚSPORA ENERGIÍ A ÚTLUM HLUKU	NEJVYŠŠÍ ÚSPORA ENERGIÍ
		✓	✓	✓	✓
✓	✓	✓	✓	✓	✓
✓	✓	✓	✓	✓	✓
✓	✓	✓	✓	✓	✓
✓	✓	✓	✓	✓	✓
✓	✓	✓	✓	✓	✓
			✓	✓	✓
1,3	1,3	1,1	1,0	0,92**	0,83***
1,0	1,0	0,7	0,6	0,5	0,4
0,46	0,45	0,49	0,44	0,47	0,44
35	35	35	37	42	38
4	4	4	4	4	4
Argon	Argon	Argon	Argon	Krypton	Krypton
0,68	0,68	0,68	0,62	0,68	0,62
0,05	0,05	0,05	0,05	0,05	0,05
P2A	P4A	P2A	P2A	P2A	P2A
1B1	1B1	1B1	1B1	1B1	1B1
6,8 mm vrstvené bezpečnostní sklo 16 mm Argon 4 mm tvrzené sklo	7,5 mm vrstvené bezpečnostní sklo 16 mm argon 4 mm tvrzené sklo	6,8 mm vrstvené bezpečnostní sklo 12 mm Argon 3 mm tepelně zpevněné sklo 12 mm Argon 4 mm tvrzené sklo	6,8 mm vrstvené bezpečnostní sklo 13 mm Argon 3 mm tepelně zpevněné sklo 13 mm Argon 4 mm tvrzené sklo	6,8 mm vrstvené bezpečnostní sklo 11 mm Krypton 3 mm tepelně zpevněné sklo 11 mm Krypton 8 mm tvrzené sklo	6,8 mm vrstvené bezpečnostní sklo 12 mm Krypton 3 mm tepelně zpevněné sklo 12 mm Krypton 4 mm tvrzené sklo

Benefity



Tepelná izolace
Zapomeňte, jak je venku, a užívejte si příjemnou vnitřní teplotu. Čím nižší je hodnota U , tím lépe.



Zvuková izolace
Čím méně hluku zvenčí, tím více klidu a pohody u vás doma. Čím vyšší je hodnota R_w , tím lépe.



Útlum hluku z deště
Nenechte se budit deštěm ani krupobitím a užíjte si nerušený spánek.



Laminované bezpečnostní sklo
Zabraňuje pádu skla do místnosti v případě náhodného rozbití.



Tvrzené sklo
Zpevněné vnější sklo odolá extrémnímu počasí, jako jsou silné bouře a krupobití.



UV filtr
Chrání vaše vnitřní vybavení před vyblednutím vlivem škodlivého UV záření.



Samočistící vrstva
S povrchovou úpravou odpuzující nečistoty strávíte méně času mytím okna a více času užíváním si krásného výhledu.



Úprava proti rosení
Hydrofobní povlak snižuje množství rosy, která se může tvořit na vnějším skle.

Kombi lemování

Prvky kombi lemování umožňují kombinovat střešní okna do libovolných sestav

Pro montáž libovolného počtu oken GLL, GLL B, GLU, GLU B, GGL, GGU ad.

- Společnost VELUX zvyšuje kvalitu instalace a stanovuje nový produktový standard pro lemování.
- Nový nastavitelný středový žlábek zjednodušuje postup instalace, protože odpadá riziko objednání nesprávné velikosti žlábků a není nutné provádět časově náročná měření.
- Nastavitelný středový žlábek je součástí všech lemování pro standardní úroveň montáže EKW, EKS, EKL, EKE, EKQ a umožňuje nastavení od 10 do 16 cm.
- Pevný středový žlábek je součástí lemování EKT a EKB.

U těchto typů lemování je rámová vzdálenost „a“ mezi prvky lemování standardně E=10 cm, F=12 cm, G=14 cm a H=16 cm.

- Rámová vzdálenost „b“ (u sestav oken nad sebou) je v případě instalace bez venkovních rolet a markýz standardně 10 cm (E), v případě instalace venkovních doplňků pak 25 cm (J).
- V případě sestav oken vedle a nad sebou značí poslední číslice kódu daného prvku lemování místo umístění daného prvku ve střeše.

Sestava oken vedle sebe

2 okna vedle sebe

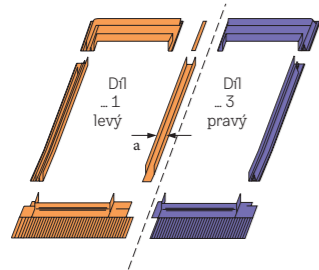

3 okna vedle sebe

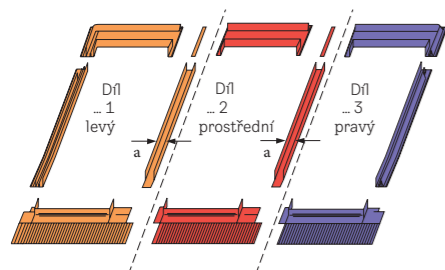

4 okna vedle sebe

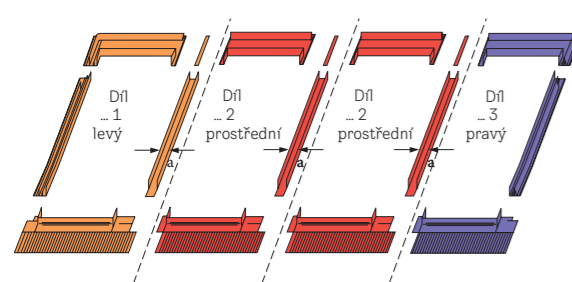

Sestava oken nad sebou

2 okna nad sebou

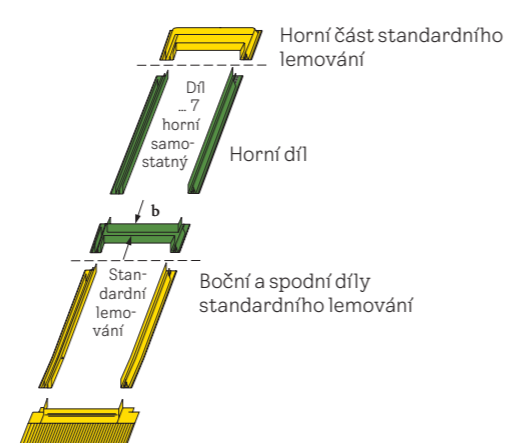

3 okna nad sebou

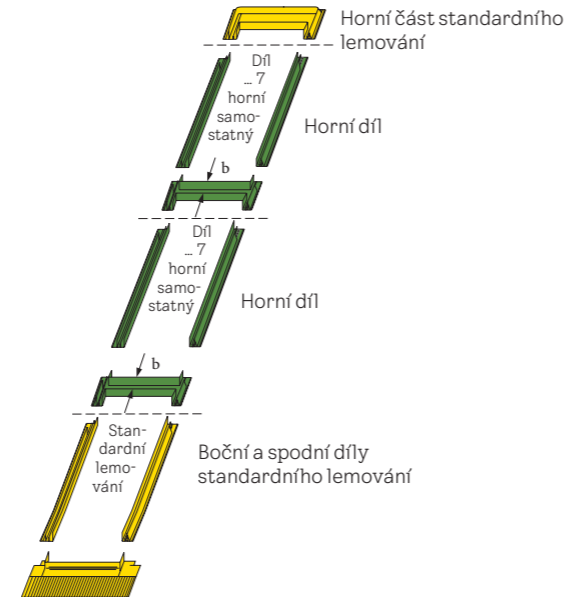

Sestava oken vedle sebe / nad sebou

Sestava 4 oken

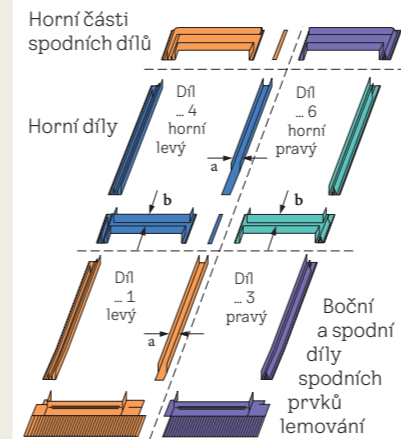

Sestava 12 oken

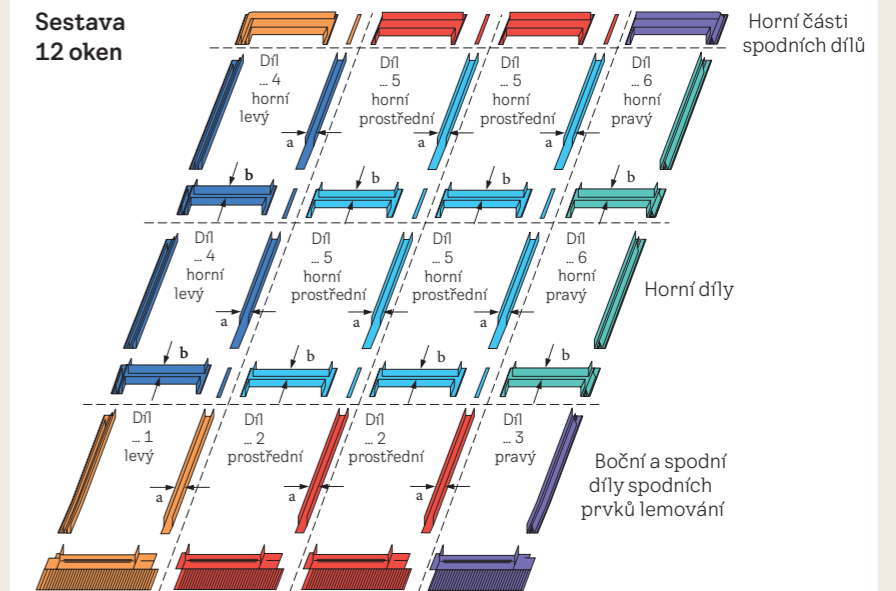

Sestava 6 oken

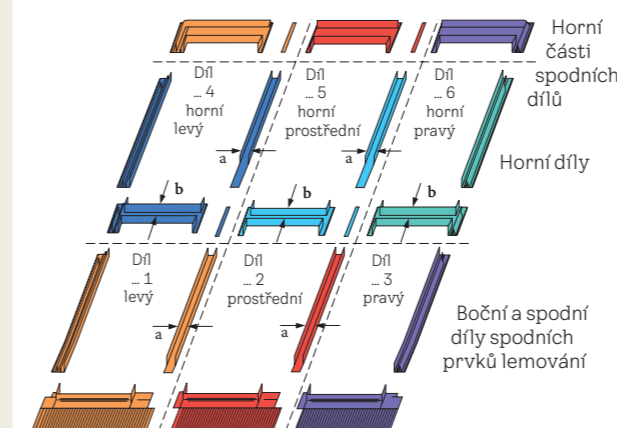

Kombi lemování pro atypické sestavy

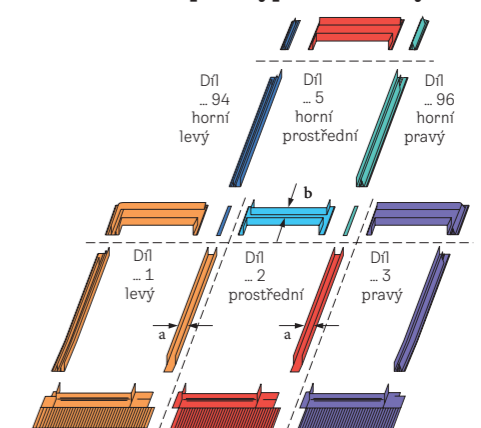

Doporučení

- Pozice prvků lemování je určena vždy při pohledu z exteriéru.
- Čistá rámová vzdálenost „a“ (u sestav oken vedle sebe) je 10, 12, 14 nebo 16 cm, dostupné za stejnou cenu pro všechny varianty.
- Nový nastavitelný středový žlábek pasuje na všechny rámové vzdálenosti 100–160 mm.
- Rámová vzdálenost „b“ (u sestav oken nad sebou) je v případě instalace bez venkovních rolet a markýz standardně 10 cm (E), v případě instalace venkovních doplňků pak 25 cm (J).
- V případě sestav oken vedle sebe musí mít všechna okna totožnou výšku.
- V případě sestav oken nad sebou musí mít všechna okna totožnou šířku.

Šířka okna v cm (velikost)	55 (CK-)	66 (FK-)	78 (MK-)	94 (PK-)	114 (SK-)	134 (UK-)
Doporučená vzdálenost kroků (v cm) pro okno se zateplovací sadou BDX	59-61	70-72	82-84	98-100	118-120	138-140

STŘEŠNÍ OKNA DO ŠIKMÝCH STŘECH



Cena bez DPH (Kč)
Cena s DPH (Kč)

CK02 55x78	CK04 55x98	FK04 66x98	FK06 66x118	FK08 66x140	MK04 78x98	MK06 78x118	MK08 78x140	MK10 78x160	PK06 94x118	PK08 94x140	SK06 114x118	SK08 114x140

STANDARD, KYVNÁ OKNA S HORNÍM NEBO SPODNÍM OVLÁDÁNÍM

		W/(m² K)	Sklon střechy (°)															
GZL 1051	Manuální, kyvné, horní ovládání, borovicové dřevo s dvojitou vrstvou bezbarvého laku, dvojsklo	1.3	15-90	5 735,54 6 940,00	6 140,50 7 430,00	6 801,65 8 230,00	7 016,53 8 490,00	7 752,07 9 380,00	6 727,27 8 140,00	7 314,05 8 850,00	7 818,18 9 460,00			9 280,99 11 230,00	8 768,60 10 610,00	9 429,75 11 410,00	9 206,61 11 140,00	10 231,40 12 380,00
GZL 1051B	Manuální, kyvné, spodní ovládání, borovicové dřevo s dvojitou vrstvou bezbarvého laku, dvojsklo	1.3	15-90	-	-	-	7 016,53 8 490,00	-	6 727,27 8 140,00	7 314,05 8 850,00	7 818,18 9 460,00			9 280,99 11 230,00	8 768,60 10 610,00	9 429,75 11 410,00	-	-
GLU 0051	Manuální, kyvné, horní ovládání, PUR, bílé bezúdržbové provedení, dvojsklo	1.3	15-90	7 438,02 9 000,00	-	-	9 099,17 11 010,00	10 049,59 12 160,00	8 719,01 10 550,00	9 479,34 11 470,00	10 140,50 12 270,00			12 041,32 14 570,00	-	-	-	13 272,73 16 060,00
GLU 0051B	Manuální, kyvné, spodní ovládání, PUR, bílé bezúdržbové provedení, dvojsklo	1.3	15-90	-	-	-	9 099,17 11 010,00	-	8 719,01 10 550,00	9 479,34 11 470,00	10 140,50 12 270,00			-	-	12 231,40 14 800,00	-	-



Cena bez DPH (Kč)
Cena s DPH (Kč)

CK02 55x78	CK04 55x98	FK04 66x98	FK06 66x118	FK08 66x140	MK04 78x98	MK06 78x118	MK08 78x140	MK10 78x160	PK06 94x118	PK08 94x140	SK06 114x118	SK08 114x140

STANDARD, KYVNÁ OKNA S HORNÍM NEBO SPODNÍM OVLÁDÁNÍM

		W/(m² K)	Sklon střechy (°)															
GLL 1061	Manuální, kyvné, horní ovládání, borovicové dřevo s dvojitou vrstvou bezbarvého laku, trojsklo	1.1	15-90	6 305,79 7 630,00	6 743,80 8 160,00	7 471,07 9 040,00	7 710,74 9 330,00	8 512,40 10 300,00	7 388,43 8 940,00	8 033,06 9 720,00	8 595,04 10 400,00			10 198,35 12 340,00	9 636,36 11 660,00	10 363,64 12 540,00	10 123,97 12 250,00	11 247,93 13 610,00
GLL 1061B	Manuální, kyvné, spodní ovládání, borovicové dřevo s dvojitou vrstvou bezbarvého laku, trojsklo	1.1	15-90	-	6 743,80 8 160,00	-	7 710,74 9 330,00	8 512,40 10 300,00	7 388,43 8 940,00	8 033,06 9 720,00	8 595,04 10 400,00			10 198,35 12 340,00	-	10 363,64 12 540,00	-	-
GLU 0061	Manuální, kyvné, horní ovládání, PUR, bílé bezúdržbové provedení, trojsklo	1.1	15-90	7 570,25 9 160,00	8 099,17 9 800,00	-	9 256,20 11 200,00	10 214,88 12 360,00	8 867,77 10 730,00	9 636,36 11 660,00	10 314,05 12 480,00			12 239,67 14 810,00	-	12 438,02 15 050,00	-	13 495,87 16 330,00
GLU 0061B	Manuální, kyvné, spodní ovládání, PUR, bílé bezúdržbové provedení, trojsklo	1.1	15-90	-	8 099,17 9 800,00	-	9 256,20 11 200,00	10 214,88 12 360,00	8 867,77 10 730,00	9 636,36 11 660,00	10 314,05 12 480,00			12 239,67 14 810,00	-	12 438,02 15 050,00	-	-

Střešní okno, rozměr rámu, cm	Staré kódy velikostí			Nové kódy velikostí
	Vyráběné do roku 1992	Vyráběné do roku 2002	Vyráběné do roku 2013	Dostupné dnes
55 × 78	-	102	C02	CK02
55 × 98	6	104	C04	CK04
66 × 98	-	204	F04	FK04
66 × 118	-	206	F06	FK06
66 × 140	-	-	F08	FK08
70 × 118	5	-	-	FK06*
78 × 98	1	304	M04	MK04
78 × 118	14	306	M06	MK06
78 × 140	12	308	M08	MK08
78 × 160	13	310	M10	MK10
94 × 98	-	404	P04	PK04
94 × 118	-	406	P06	PK06
94 × 140	-	408	P08	PK08
94 × 160	13	410	P10	PK10
114 × 118	14	606	S06	SK06
114 × 140	10	608	S08	SK08
114 × 160	-	610	S10	SK10
134 × 98	-	804	U04	UK04
134 × 140	8	808	U08	UK08
134 × 160	-	810	U10	UK10



**Novinka
2024**

Cena bez DPH (Kč)
Cena s DPH (Kč)

CK02 55x78	FK06 66x118	MK04 78x98	MK06 78x118	MK08 78x140	MK10 78x160	PK08 94x140	

STANDARD ELEKTRICKÁ/SOLÁRNÍ STŘEŠNÍ OKNA

		W/(m² K) Sklon střechy (°)												
GLL 106121	Elektrické, borovicové dřevo s dvojitou vrstvou bezbarvého laku, trojsklo	1.1	15-90	14 338,84 17 350,00	15 743,80 19 050,00	15 421,49 18 660,00	16 066,12 19 440,00	16 628,10 20 120,00	18 231,40 22 060,00	18 396,69 22 260,00				
GLL 106130	Solární, borovicové dřevo s dvojitou vrstvou bezbarvého laku, trojsklo	1.1	15-90	14 338,84 17 350,00	15 743,80 19 050,00	15 421,49 18 660,00	16 066,12 19 440,00	16 628,10 20 120,00	18 231,40 22 060,00	18 396,69 22 260,00				
GLU 006121	Elektrické, PUR, bílé bezúdržbové provedení, trojsklo	1.1	15-90	15 603,31 18 880,00	17 289,26 20 920,00	16 900,83 20 450,00	17 669,42 21 380,00	18 347,11 22 200,00	20 272,73 24 530,00	20 471,07 24 770,00				
GLU 006130	Solární, PUR, bílé bezúdržbové provedení, trojsklo	1.1	15-90	15 603,31 18 880,00	17 289,26 20 920,00	16 900,83 20 450,00	17 669,42 21 380,00	18 347,11 22 200,00	20 272,73 24 530,00	20 471,07 24 770,00				



Cena bez DPH (Kč)
Cena s DPH (Kč)

CK02 55x78	CK04 55x98	FK04 66x98	FK06 66x118	FK08 66x140	MK04 78x98	MK06 78x118	MK08 78x140			MK10 78x160	PK06 94x118	PK08 94x140	SK06 114x118	SK08 114x140

STANDARD PLUS, KYVNÁ OKNA S HORNÍM NEBO SPODNÍM OVLÁDÁNÍM

		W/(m² K) Sklon střechy (°)															
GLL 1064	Manuální, kyvné, horní ovládání, borovicové dřevo s dvojitou vrstvou bezbarvého laku, trojsklo	1.0	15-90	7 884,30 9 540,00	8 438,02 10 210,00	9 338,84 11 300,00	9 636,36 11 660,00	10 644,63 12 880,00	9 239,67 11 180,00	10 041,32 12 150,00	10 743,80 13 000,00		12 752,07 15 430,00	12 049,59 14 580,00	12 950,41 15 670,00	12 652,89 15 310,00	14 057,85 17 010,00
GLL 1064B	Manuální, kyvné, spodní ovládání, borovicové dřevo s dvojitou vrstvou bezbarvého laku, trojsklo	1.0	15-90	-	8 438,02 10 210,00	-	9 636,36 11 660,00	10 644,63 12 880,00	9 239,67 11 180,00	10 041,32 12 150,00	10 743,80 13 000,00		12 752,07 15 430,00	-	12 950,41 15 670,00	-	-
GLU 0064	Manuální, kyvné, horní ovládání, PUR, bílé bezúdržbové provedení, trojsklo	1.0	15-90	9 462,81 11 450,00	10 123,97 12 250,00	-	11 570,25 14 000,00	12 768,60 15 450,00	11 082,64 13 410,00	12 049,59 14 580,00	12 892,56 15 600,00		15 305,79 18 520,00	-	15 545,45 18 810,00	-	16 867,77 20 410,00
GLU 0064B	Manuální, kyvné, spodní ovládání, PUR, bílé bezúdržbové provedení, trojsklo	1.0	15-90	-	10 123,97 12 250,00	-	11 570,25 14 000,00	12 768,60 15 450,00	11 082,64 13 410,00	12 049,59 14 580,00	12 892,56 15 600,00		15 305,79 18 520,00	-	15 545,45 18 810,00	-	-



Cena bez DPH (Kč)
Cena s DPH (Kč)

CK04 55x98	CK06 55x118	FK06 66x118	FK08 66x140	MK04 78x98	MK06 78x118	MK08 78x140	MK10 78x160			PK06 94x118	PK08 94x140	PK10 94x160	SK06 114x118	SK08 114x140	SK10 114x160	UK04 134x98	UK08 134x140

PREMIUM, SPODNÍ OVLÁDÁNÍ

		W/(m² K) Sklon střechy (°)																			
GPL 3070	Manuální, spodní ovládání, výklopně-kyvné, borovicové dřevo s trojitou vrstvou bezbarvého laku, dvojsklo	1.3	15-55	14 277,69 17 276,00	15 277,69 18 486,00	15 723,97 19 026,00	16 732,23 20 246,00	15 500,83 18 756,00	16 393,39 19 836,00	17 178,51 20 786,00	19 071,07 23 076,00			18 294,21 22 136,00	19 186,78 23 216,00	20 302,48 24 566,00	18 963,64 22 946,00	20 525,62 24 836,00	22 195,04 26 856,00	19 294,21 23 346,00	22 310,74 26 996,00
GPL 3068	Manuální, spodní ovládání, výklopně-kyvné, borovicové dřevo s trojitou vrstvou bezbarvého laku, trojsklo	1.1	15-55	16 533,88 20 006,00	17 790,08 21 526,00	18 343,80 22 196,00	19 600,00 23 716,00	18 071,07 21 866,00	19 186,78 23 216,00	20 161,98 24 396,00	22 533,88 27 266,00			21 550,41 26 076,00	22 666,12 27 426,00	24 062,81 29 116,00	22 393,39 27 096,00	24 343,80 29 456,00	26 434,71 31 986,00	22 806,61 27 596,00	26 575,21 32 156,00
GPL 3066	Manuální, spodní ovládání, výklopně-kyvné, borovicové dřevo s trojitou vrstvou bezbarvého laku, trojsklo	1.0	15-55	17 889,26 21 646,00	19 294,21 23 346,00	19 922,31 24 106,00	21 327,27 25 806,00	19 608,26 23 726,00	20 856,20 25 236,00	21 947,11 26 556,00	24 608,26 29 776,00			23 509,09 28 446,00	24 765,29 29 966,00	26 327,27 31 856,00	24 451,24 29 586,00	26 633,06 32 226,00	28 980,17 35 066,00	24 914,05 30 146,00	29 137,19 35 256,00
GPL 3067	Manuální, spodní ovládání, výklopně-kyvné, borovicové dřevo s trojitou vrstvou bezbarvého laku, trojsklo	0.86	15-55	20 963,64 25 366,00	22 707,44 27 476,00	23 484,30 28 416,00	25 228,10 30 526,00	23 095,87 27 946,00	24 649,59 29 826,00	26 004,96 31 466,00	29 310,74 35 466,00			27 947,11 33 816,00	29 500,83 35 696,00	31 442,98 38 046,00	29 112,40 35 226,00	31 831,40 38 516,00	34 740,50 42 036,00	29 699,17 35 936,00	34 938,84 42 276,00
GPU 0070	Manuální, spodní ovládání, výklopně-kyvné, PUR, bílé bezúdržbové provedení, dvojsklo	1.3	15-55	15 988,43 19 346,00	17 186,78 20 796,00	17 715,70 21 436,00	18 914,05 22 886,00	17 451,24 21 116,00	18 517,36 22 406,00	19 442,98 23 526,00	21 699,17 26 256,00			20 773,55 25 136,00	21 831,40 26 416,00	23 161,98 28 026,00	21 566,94 26 096,00	23 426,45 28 346,00	25 418,18 30 756,00	-	25 550,41 30 916,00
GPU 0068	Manuální, spodní ovládání, výklopně-kyvné, PUR, bílé bezúdržbové provedení, trojsklo	1.1	15-55	18 682,64 22 606,00	20 170,25 24 406,00	20 839,67 25 216,00	22 327,27 27 016,00	20 500,83 24 806,00	21 831,40 26 416,00	22 996,69 27 826,00	25 814,88 31 236,00			24 657,85 29 836,00	25 980,17 31 436,00	27 641,32 33 446,00	25 649,59 31 036,00	27 971,90 33 846,00	30 459,50 36 856,00	-	30 624,79 37 056,00
GPU 0066	Manuální, spodní ovládání, výklopně-kyvné, PUR, bílé bezúdržbové provedení, trojsklo	1.0	15-55	20 294,21 24 556,00	21 963,64 26 576,00	22 707,44 27 476,00	24 385,12 29 506,00	22 335,54 27 026,00	23 823,14 28 826,00	25 128,93 30 406,00	28 285,95 34 226,00			26 980,17 32 646,00	28 467,77 34 446,00	30 327,27 36 696,00	28 095,87 33 996,00	30 699,17 37 146,00	33 492,56 40 526,00	-	33 674,38 40 746,00
GPU 0062	Manuální, spodní ovládání, výklopně-kyvné, PUR, bílé bezúdržbové provedení, trojsklo	0.96	15-55	22 013,22 26 636,00	23 880,99 28 896,00	24 707,44 29 896,00	26 566,94 32 146,00	24 294,21 29 396,00	25 947,11 31 396,00	27 401,65 33 156,00	30 922,31 37 416,00			29 467,77 35 656,00	31 128,93 37 666,00	33 195,04 40 166,00	30 715,70 37 166,00	33 608,26 40 666,00	-	-	-
GPU 0067	Manuální, spodní ovládání, výklopně-kyvné, PUR, bílé bezúdržbové provedení, trojsklo	0.88	15-55	23 947,11 28 976,00	26 029,75 31 496,00	26 955,37 32 616,00	29 029,75 35 126,00	26 492,56 32 056,00	28 335,54 34 286,00	29 955,37 36 246,00	33 880,99 40 996,00			32 269,42 39 046,00	34 112,40 41 276,00	36 426,45 44 076,00	33 649,59 40 716,00	36 889,26 44 636,00	40 352,07 48 826,00	-	40 583,47 49 106,00
GPL 2070	Manuální, spodní ovládání, výklopně-kyvné, borovicové dřevo s trojitou vrstvou bílého nátěru, dvojsklo	1.3	15-55	14 277,69 17 276,00	15 277,69 18 486,00	15 723,97 19 026,00	16 732,23 20 246,00	15 500,83 18 756,00	16 393,39 19 836,00	17 178,51 20 786,00	19 071,07 23 076,00			18 294,21 22 136,00	19 186,78 23 216,00	20 302,48 24 566,00	18 963,64 22 946,00	20 525,62 24 836,00	22 195,04 26 856,00	19 294,21 23 346,00	22 310,74 26 996,00
GPL 2068	Manuální, spodní ovládání, výklopně-kyvné, borovicové dřevo s trojitou vrstvou bílého nátěru, trojsklo	1.1	15-55	16 533,88 20 006,00	17 790,08 21 526,00	18 343,80 22 196,00	19 600,00 23 716,00	18 071,07 21 866,00	19 186,78 23 216,00	20 161,98 24 396,00	22 533,88 27 266,00			21 550,41 26 076,00	22 666,12 27 426,00	24 062,81 29 116,00	22 393,39 27 096,00	24 343,80 29 456,00	26 434,71 31 986,00	22 806,61 27 596,00	26 575,21 32 156,00
GPL 2066	Manuální, spodní ovládání, výklopně-kyvné, borovicové dřevo s trojitou vrstvou bílého nátěru, trojsklo	1.0	15-55	17 889,26 21 646,00	19 294,21 23 346,00	19 922,31 24 106,00	21 327,27 25 806,00	19 608,26 23 726,00	20 856,20 25 236,00	21 947,11 26 556,00	24 608,26 29 776,00			23 509,09 28 446,00	24 765,29 29 966,00	26 327,27 31 856,00	24 451,24 29 586,00	26 633,06 32 226,00	28 980,17 35 066,00	24 914,05 30 146,00	29 137,19 35 256,00
GPL 2067	Manuální, spodní ovládání, výklopně-kyvné, borovicové dřevo s trojitou vrstvou bílého nátěru, trojsklo	0.86	15-55	20 963,64 25 366,00	22 707,44 27 476,00	23 484,30 28 416,00	25 228,10 30 526,00	23 095,87 27 946,00	24 649,59 29 826,00	26 004,96 31 466,00	29 310,74 35 466,00			27 947,11 33 816,00	29 500,83 35 696,00	31 442,98 38 046,00	29 112,40 35 226,00	31 831,40 38 516,00	34 740,50 42 036,00	29 699,17 35 936,00	34 938,84 42 276,00

Výklopně-kyvná okna jsou vybavena kyvnou funkcí pro snadné přetočení křídla pro umytí.



Cena bez DPH (Kč)
Cena s DPH (Kč)

CK02 55x78	CK04 55x98	CK06 55x118	FK04 66x98	FK06 66x118	FK08 66x140	MK04 78x98	MK06 78x118			MK08 78x140	MK10 78x160	MK12 78x180	PK06 94x118	PK08 94x140	PK10 94x160	SK06 114x118	SK08 114x140	SK10 114x160	UK04 134x98	UK08 134x140	UK10 134x160

DÁLKOVĚ OVLÁDANÁ STŘEŠNÍ OKNA

		W/(m² K) Sklon střechy (°)																						
GGL 207021	Elektrické, borovicové dřevo s trojitou vrstvou bílého nátěru, dvojsklo	1.3	15-90	18 219,01 22 045,00	18 780,99 22 725,00	19 780,99 23 935,00	19 780,99 23 935,00	20 227,27 24 475,00	21 235,54 25 695,00	20 004,13 24 205,00	20 896,69 25 285,00		21 681,82 26 235,00	23 574,38 28 525,00	-	22 797,52 27 585,00	23 690,08 28 665,00	24 805,79 30 015,00	23 466,94 28 395,00	25 028,93 30 285,00	26 698,35 32 305,00	23 797,52 28 795,00	26 814,05 32 445,00	28 929,75 35 005,00
GGL 206821	Elektrické, borovicové dřevo s trojitou vrstvou bílého nátěru, trojsklo	1.1	15-90	20 342,98 24 615,00	21 037,19 25 455,00	22 293,39 26 975,00	22 293,39 26 975,00	22 847,11 27 645,00	24 103,31 29 165,00	22 574,38 27 315,00	23 690,08 28 665,00		24 665,29 29 845,00	27 037,19 32 715,00	29 400,83 35 575,00	26 053,72 31 525,00	27 169,42 32 875,00	28 566,12 34 565,00	26 896,69 32 545,00	28 847,11 34 905,00	30 938,02 37 435,00	27 309,92 33 045,00	31 078,51 37 605,00	33 731,40 40 815,00
GGL 206621	Elektrické, borovicové dřevo s trojitou vrstvou bílého nátěru, trojsklo	1.0	15-90	21 607,44 26 145,00	22 392,56 27 095,00	23 797,52 28 795,00	23 797,52 28 795,00	24 425,62 29 555,00	25 830,58 31 255,00	24 111,57 29 175,00	25 359,50 30 685,00		26 450,41 32 005,00	29 111,57 35 225,00	31 764,46 38 435,00	28 012,40 33 895,00	29 268,60 35 415,00	30 830,58 37 305,00	28 954,55 35 035,00	31 136,36 37 675,00	33 483,47 40 515,00	29 417,36 35 595,00	33 640,50 40 705,00	36 607,44 44 295,00
GGL 206221	Elektrické, borovicové dřevo s trojitou vrstvou bílého nátěru, trojsklo	0.96	15-90	22 971,07 27 795,00	23 838,84 28 845,00	25 400,83 30 735,00	25 400,83 30 735,00	26 103,31 31 585,00	27 665,29 33 475,00	25 756,20 31 165,00	27 144,63 32 845,00		28 359,50 34 315,00	31 318,18 37 895,00	-	30 103,31 36 425,00	31 500,00 38 115,00	33 235,54 40 215,00	31 144,63 37 685,00	33 582,64 40 635,00	-	-	-	-
GGL 206721	Elektrické, borovicové dřevo s trojitou vrstvou bílého nátěru, trojsklo	0.86	15-90	24 491,74 29 635,00	25 466,94 30 815,00	27 210,74 32 925,00	27 210,74 32 925,00	27 987,60 33 865,00	29 731,40 35 975,00	27 599,17 33 395,00	29 152,89 35 275,00		30 508,26 36 915,00	33 814,05 40 915,00	-	32 450,41 39 265,00	34 004,13 41 145,00	35 946,28 43 495,00	33 615,70 40 675,00	36 334,71 43 965,00	39 243,80 47 485,00	34 202,48 41 385,00	39 442,15 47 725,00	43 128,10 52 185,00
GGL 207030	Solární, borovicové dřevo s trojitou vrstvou bílého nátěru, dvojsklo	1.3	15-90	18 219,01 22 045,00	18 780,99 22 725,00	19 780,99 23 935,00	19 780,99 23 935,00	20 227,27 24 475,00	21 235,54 25 695,00	20 004,13 24 205,00	20 896,69 25 285,00		21 681,82 26 235,00	23 574,38 28 525,00	-	22 797,52 27 585,00	23 690,08 28 665,00	24 805,79 30 015,00	23 466,94 28 395,00	25 028,93 30 285,00	26 698,35 32 305,00	23 797,52 28 795,00	26 814,05 32 445,00	28 929,75 35 005,00
GGL 206830	Solární, borovicové dřevo s trojitou vrstvou bílého nátěru, trojsklo	1.1	15-90	20 342,98 24 615,00	21 037,19 25 455,00	22 293,39 26 975,00	-	22 847,11 27 645,00	24 103,31 29 165,00	22 574,38 27 315,00	23 690,08 28 665,00		24 665,29 29 845,00	-	-	26 053,72 31 525,00	-	28 566,12 34 565,00	26 896,69 32 545,00	28 847,11 34 905,00	-	27 309,92 33 045,00	31 078,51 37 605,00	-
GGL 206630	Solární, borovicové dřevo s trojitou vrstvou bílého nátěru, trojsklo	1.0	15-90	21 607,44 26 145,00	22 392,56 27 095,00	23 797,52 28 795,00	-	24 425,62 29 555,00	25 830,58 31 255,00	24 111,57 29 175,00	25 359,50 30 685,00		26 450,41 32 005,00	29 111,57 35 225,00	-	-	29 268,60 35 415,00	30 830,58 37 305,00	28 954,55 35 035,00	-	-	29 417,36 35 595,00	33 640,50 40 705,00	-
GGL 206730	Solární, borovicové dřevo s trojitou vrstvou bílého nátěru, trojsklo	0.86	15-90	24 491,74 29 635,00	25 466,94 30 815,00	27 210,74 32 925,00	-	27 987,60 33 865,00	29 731,40 35 975,00	27 599,17 33 395,00	29 152,89 35 275,00		30 508,26 36 915,00	-	-	32 450,41 39 265,00	-	35 946,28 43 495,00	33 615,70 40 675,00	36 334,71 43 965,00	-	34 202,48 41 385,00	39 442,15 47 725,00	-



Cena bez DPH (Kč)
Cena s DPH (Kč)

CK04 55x98	MK04 78x98	MK06 78x118	MK08 78x140	PK04 94x98	SK06 114x118	

STŘEŠNÍ OKNO GBL PRO NÍZKÝ SKLON (10°-20°), MUSÍ BÝT NAINSTALOVÁNO S LEMOVÁNÍM EDG.

		W/(m² K) Sklon střechy (°)							
GBL 2015	Manuální, kyvné, horní ovládání, borovicové dřevo s trojitou vrstvou bílého nátěru, trojsklo	1.1	10-20	11 297,52	12 834,71	13 950,41	14 925,62	14 644,63	17 157,02
				13 670,00	15 530,00	16 880,00	18 060,00	17 720,00	20 760,00

Cena bez DPH (Kč)
Cena s DPH (Kč)

CK04 55x98	MK04 78x98	MK06 78x118	MK08 78x140	PK04 94x98	SK06 114x118	

LEMOVÁNÍ PRO NÍZKÝ SKLON (10°-20°), VHODNÉ PRO PROFILOVANÉ STŘEŠNÍ KRYTINY DO 120 MM.

		Sklon střechy (°)							
EDG 1000	Lemování VELUX Basic EDG, nízký sklon, samostatná montáž	10-20	10-20	2 776,86	3 099,17	3 264,46	3 462,81	3 495,87	3 851,24
				3 360,00	3 750,00	3 950,00	4 190,00	4 230,00	4 660,00
EDG 1000U	Lemování VELUX Basic EDG, nízký sklon, neplisovaná hydroizolační manžeta BFX, samostatná montáž	10-20	10-20	2 776,86	3 099,17	3 264,46	3 462,81	3 495,87	3 851,24
				3 360,00	3 750,00	3 950,00	4 190,00	4 230,00	4 660,00
EDG 2000	Lemování VELUX Energy EDG, nízký sklon, samostatná montáž	10-20	10-20	3 231,40	3 611,57	3 801,65	4 024,79	4 066,12	4 479,34
				3 910,00	4 370,00	4 600,00	4 870,00	4 920,00	5 420,00
EDG 2000U	Lemování VELUX Energy EDG, nízký sklon, neplisovaná hydroizolační manžeta BFX, samostatná montáž	10-20	10-20	3 231,40	3 611,57	3 801,65	4 024,79	4 066,12	4 479,34
				3 910,00	4 370,00	4 600,00	4 870,00	4 920,00	5 420,00

Lemování EDG je kompatibilní pouze se střešním oknem GBL pro nízký sklon střeš od 10° do 20°. Varianta Basic 1000 obsahuje hydroizolační manžetu BFX a drenážní žlábk, varianta Energy 2000/2000U navíc také zateplovací rám BDX.



Cena bez DPH (Kč)
Cena s DPH (Kč)

FFKF06 188x118	FFKF08 188x140

STŘEŠNÍ OKNO 3V1

		W/(m² K) Sklon střechy (°)			
GGLS 2066	Manuální, kyvné, horní ovládání, borovicové dřevo s trojitou vrstvou bílého nátěru, trojsklo	1.0-1.1	15-90	37 561,98	43 925,62
				45 450,00	53 150,00
GGLS 206630	Solární, borovicové dřevo s trojitou vrstvou bílého nátěru, trojsklo	1.0-1.1	15-90	57 041,32	63 404,96
				69 020,00	76 720,00
GGLS 2070	Manuální, kyvné, horní ovládání, borovicové dřevo s trojitou vrstvou bílého nátěru, dvojsklo	1.3-1.4	15-90	26 834,71	31 371,90
				32 470,00	37 960,00
GGLS 207030	Solární, borovicové dřevo s trojitou vrstvou bílého nátěru, dvojsklo	1.3-1.4	15-90	46 314,05	50 851,24
				56 040,00	61 530,00

GGLS FFKF06: $U_w = 1,1$, GGLS FFKF08: $U_w = 1,0$ (W/m²K)

Cena bez DPH (Kč)
Cena s DPH (Kč)

FFKF06 188x118	FFKF08 188x140

LEMOVÁNÍ PRO STŘEŠNÍ OKNO 3V1

		Sklon střechy (°)			
EDWS 2000		15-90	15-90	7 322,31	7 785,12
				8 860,00	9 420,00
EDLS 2000		15-90	15-90	7 322,31	7 785,12
				8 860,00	9 420,00

Lemování EDWS a EDLS obsahuje hydroizolační manžetu BFX s drenážním žlábkem a zateplovací rám BDX.

LEMOVÁNÍ PRO MONTÁŽ STŘEŠNÍCH OKEN

Cena bez DPH (Kč) Cena s DPH (Kč)		Velikost/Rozměr (cm)																				
		CK02 55x78	CK04 55x98	CK06 55x118	FK04 66x98	FK06 66x118	FK08 66x140	MK04 78x98	MK06 78x118	MK08 78x140	MK10 78x160	MK12 78x180	PK06 94x118	PK08 94x140	PK10 94x160	SK06 114x118	SK08 114x140	SK10 114x160	UK04 134x98	UK08 134x140	UK10 134x160	
LEMOVÁNÍ PRO SAMOSTATNOU MONTÁŽ																						
Instalační řešení Basic obsahuje hydroizolační manžetu BFX a drenážní žlábek																						
Sklon střechy (°)																						
Zapuštěná úroveň montáže (modrá úroveň)																						
EDJ 1000	Profilované střešní krytiny do 90 mm	20-90	2 710,74 3 280,00	2 776,86 3 360,00	2 876,03 3 480,00	2 876,03 3 480,00	3 099,17 3 750,00	3 264,46 3 950,00	3 099,17 3 750,00	3 264,46 3 950,00												
EDN 1000	Ploché střešní krytiny do 16 mm (2 x 8 mm)	20-90	2 710,74 3 280,00	2 776,86 3 360,00	2 876,03 3 480,00	2 876,03 3 480,00	3 099,17 3 750,00	3 264,46 3 950,00	3 099,17 3 750,00	3 264,46 3 950,00												
Standardní úroveň montáže (červená úroveň)																						
EDW 1000	Profilované střešní krytiny do 120 mm	15-90	2 256,20 2 730,00	2 314,05 2 800,00	2 396,69 2 900,00	2 396,69 2 900,00	2 586,78 3 130,00	2 719,01 3 290,00	2 586,78 3 130,00	2 719,01 3 290,00												
EDT 1000	Ploché střešní tašky tloušťky 15-40 mm	20-90	2 256,20 2 730,00	2 314,05 2 800,00	2 396,69 2 900,00	2 396,69 2 900,00	2 586,78 3 130,00	2 719,01 3 290,00	2 586,78 3 130,00	2 719,01 3 290,00												
EDS 1000	Ploché střešní krytiny do 16 mm (2 x 8 mm)	15-90	2 256,20 2 730,00	2 314,05 2 800,00	2 396,69 2 900,00	2 396,69 2 900,00	2 586,78 3 130,00	2 719,01 3 290,00	2 586,78 3 130,00	2 719,01 3 290,00												
EDQ 1000L	Plechové panely typu click s výškou drážky 25-35 mm	15-90	2 371,90 2 870,00	2 429,75 2 940,00	2 512,40 3 040,00	2 512,40 3 040,00	2 719,01 3 290,00	2 859,50 3 460,00	2 719,01 3 290,00	2 859,50 3 460,00												
EDB 1000	Profilované střešní krytiny (bobrovka) s výškou profilu do 38 mm (2 x 19 mm)	25-90	2 256,20 2 730,00	2 314,05 2 800,00	2 396,69 2 900,00	2 396,69 2 900,00	2 586,78 3 130,00	2 719,01 3 290,00	2 586,78 3 130,00	2 719,01 3 290,00												
EDL 1000	Ploché střešní krytiny do 16 mm	15-90	2 256,20 2 730,00	2 314,05 2 800,00	2 396,69 2 900,00	2 396,69 2 900,00	2 586,78 3 130,00	2 719,01 3 290,00	2 586,78 3 130,00	2 719,01 3 290,00												

Cena bez DPH (Kč) Cena s DPH (Kč)		Velikost/Rozměr (cm)																				
		CK02 55x78	CK04 55x98	CK06 55x118	FK04 66x98	FK06 66x118	FK08 66x140	MK04 78x98	MK06 78x118	MK08 78x140	MK10 78x160	MK12 78x180	PK06 94x118	PK08 94x140	PK10 94x160	SK06 114x118	SK08 114x140	SK10 114x160	UK04 134x98	UK08 134x140	UK10 134x160	
INSTALAČNÍ ŘEŠENÍ ENERGY OBSAHUJE HYDROIZOLAČNÍ MANŽETU BFX, DRENÁŽNÍ ŽLÁBEK A ZATEPLOVACÍ RÁM BDX																						
Sklon střechy (°)																						
Zapuštěná úroveň montáže (modrá úroveň)																						
EDJ 2000	Profilované střešní krytiny do 90 mm	20-90	3 148,76 3 810,00	3 231,40 3 910,00	3 338,84 4 040,00	3 338,84 4 040,00	3 611,57 4 370,00	3 801,65 4 600,00	3 611,57 4 370,00	3 801,65 4 600,00												
EDN 2000	Ploché střešní krytiny do 16 mm (2 x 8 mm)	20-90	3 148,76 3 810,00	3 231,40 3 910,00	3 338,84 4 040,00	3 338,84 4 040,00	3 611,57 4 370,00	3 801,65 4 600,00	3 611,57 4 370,00	3 801,65 4 600,00												
Standardní úroveň montáže (červená úroveň)																						
EDW 2000	Profilované střešní krytiny do 120 mm	15-90	2 628,10 3 180,00	2 694,21 3 260,00	2 785,12 3 370,00	2 785,12 3 370,00	3 008,26 3 640,00	3 165,29 3 830,00	3 008,26 3 640,00	3 165,29 3 830,00												
EDT 2000	Ploché střešní tašky tloušťky 15-40 mm	20-90	2 628,10 3 180,00	2 694,21 3 260,00	2 785,12 3 370,00	2 785,12 3 370,00	3 008,26 3 640,00	3 165,29 3 830,00	3 008,26 3 640,00	3 165,29 3 830,00												
EDS 2000	Ploché střešní krytiny do 16 mm (2 x 8 mm)	15-90	2 628,10 3 180,00	2 694,21 3 260,00	2 785,12 3 370,00	2 785,12 3 370,00	3 008,26 3 640,00	3 165,29 3 830,00	3 008,26 3 640,00	3 165,29 3 830,00												
EDQ 2000L	Plechové panely typu click s výškou drážky 25-35 mm	15-90	2 760,33 3 340,00	2 826,45 3 420,00	2 925,62 3 540,00	2 925,62 3 540,00	3 157,02 3 820,00	3 322,31 4 020,00	3 157,02 3 820,00	3 322,31 4 020,00												
EDB 2000	Profilované střešní krytiny (bobrovka) s výškou profilu do 38 mm (2 x 19 mm)	25-90	2 628,10 3 180,00	2 694,21 3 260,00	2 785,12 3 370,00	2 785,12 3 370,00	3 008,26 3 640,00	3 165,29 3 830,00	3 008,26 3 640,00	3 165,29 3 830,00												
EDL 2000	Ploché střešní krytiny do 16 mm	15-90	2 628,10 3 180,00	2 694,21 3 260,00	2 785,12 3 370,00	2 785,12 3 370,00	3 008,26 3 640,00	3 165,29 3 830,00	3 008,26 3 640,00	3 165,29 3 830,00												

Cena bez DPH (Kč)		Cena s DPH (Kč)																			
Velikost/Rozměr (cm)		CK02 55x78	CK04 55x98	FK04 66x98	FK06 66x118	MK04 78x98	MK06 78x118	MK08 78x140	MK10 78x160		PK06 94x118	PK08 94x140	PK10 94x160	SK06 114x118	SK08 114x140	SK10 114x160	UK04 134x98	UK08 134x140	UK10 134x160		

LEMOVÁNÍ PRO VÝMĚNU SE ZACHOVÁNÍM STÁVAJÍCÍHO OSTĚNÍ

Instalační řešení bez hydroizolační manžety BFX

		Sklon střechy (°)																			
EW 0000	Profilované střešní krytiny do 120 mm	15-90	1 471,07	1 504,13	1 561,98	1 685,95	1 685,95	1 768,60	1 876,03	2 074,38		2 000,00	2 107,44	2 181,82	2 090,91	2 214,88	2 305,79	2 214,88	2 396,69	2 661,16	
			1 780,00	1 820,00	1 890,00	2 040,00	2 040,00	2 140,00	2 270,00	2 510,00		2 420,00	2 550,00	2 640,00	2 530,00	2 680,00	2 790,00	2 680,00	2 900,00	3 220,00	
EL 0000	Ploché střešní krytiny do 16 mm	15-90	1 471,07	1 504,13	1 561,98	1 685,95	1 685,95	1 768,60	1 876,03	2 074,38		2 000,00	2 107,44	2 181,82	2 090,91	2 214,88	2 305,79	2 214,88	2 396,69	2 661,16	
			1 780,00	1 820,00	1 890,00	2 040,00	2 040,00	2 140,00	2 270,00	2 510,00		2 420,00	2 550,00	2 640,00	2 530,00	2 680,00	2 790,00	2 680,00	2 900,00	3 220,00	
ELX 0000	Univerzální, všechny typy střešních krytin	15-80	1 471,07	1 504,13	1 561,98	1 685,95	1 685,95	1 768,60	1 876,03	2 074,38		2 000,00	2 107,44	2 181,82	2 090,91	2 214,88	2 305,79	2 214,88	2 396,69	2 661,16	
			1 780,00	1 820,00	1 890,00	2 040,00	2 040,00	2 140,00	2 270,00	2 510,00		2 420,00	2 550,00	2 640,00	2 530,00	2 680,00	2 790,00	2 680,00	2 900,00	3 220,00	

Lemování pro výměnu slouží k výměně střešních oken vyrobených před rokem 2002.

Lemování ELX 0000 je určeno pro výměny sestav střešních oken a je nutné jej vždy doplnit lemováním vhodným pro sestavu (např. EKW).

Cena bez DPH (Kč)		Cena s DPH (Kč)																			
Velikost/Rozměr (cm)		CK02 55x78	CK04 55x98	CK06 55x118	FK04 66x98	FK06 66x118	MK04 78x98	MK06 78x118	MK08 78x140		MK10 78x160	PK06 94x118	PK08 94x140	PK10 94x160	SK06 114x118	SK08 114x140	SK10 114x160	UK04 134x98	UK08 134x140	UK10 134x160	

ZATEPLENÁ VARIANTA OBSAHUJE DODATEČNOU IZOLACI

		Sklon střechy (°)																			
EW 6000	Profilované střešní krytiny do 120 mm	15-90	2 876,03	2 950,41	3 049,59	3 049,59	3 297,52	3 297,52	3 471,07	3 677,69		4 057,85	3 917,36	4 132,23	4 264,46	4 090,91	4 338,84	4 512,40	4 338,84	4 685,95	5 206,61
			3 480,00	3 570,00	3 690,00	3 690,00	3 990,00	3 990,00	4 200,00	4 450,00		4 910,00	4 740,00	5 000,00	5 160,00	4 950,00	5 250,00	5 460,00	5 250,00	5 670,00	6 300,00
EL 6000	Ploché střešní krytiny do 16 mm	15-90	2 876,03	2 950,41	3 049,59	3 049,59	3 297,52	3 297,52	3 471,07	3 677,69		4 057,85	3 917,36	4 132,23	4 264,46	4 090,91	4 338,84	4 512,40	4 338,84	4 685,95	5 206,61
			3 480,00	3 570,00	3 690,00	3 690,00	3 990,00	3 990,00	4 200,00	4 450,00		4 910,00	4 740,00	5 000,00	5 160,00	4 950,00	5 250,00	5 460,00	5 250,00	5 670,00	6 300,00

Lemování pro výměnu slouží k výměně střešních oken vyrobených před rokem 2002.

Lemování EW/EL 6000 obsahuje zateplovací sadu BDX, neobsahuje však hydroizolační fólii BFX. Doporučujeme zakoupit manžetu z hydroizolační fólie BFX 1000F.

Cena bez DPH (Kč)
Cena s DPH (Kč)

Velikost/Rozměr (cm)

CK02 55x78	CK04 55x98	CK06 55x118	FK04 66x98	FK06 66x118	FK08 66x140	MK04 78x98	MK06 78x118	MK08 78x140	MK10 78x160	MK12 78x180	PK06 94x118	PK08 94x140	PK10 94x160	SK06 114x118	SK08 114x140	SK10 114x160	UK04 134x98	UK08 134x140	UK10 134x160
---------------	---------------	----------------	---------------	----------------	----------------	---------------	----------------	----------------	----------------	----------------	----------------	----------------	----------------	-----------------	-----------------	-----------------	----------------	-----------------	-----------------

LEMOVÁNÍ PRO MONTÁŽ V SESTAVĚ, NASTAVITELNÝ STŘEDOVÝ ŽLÁBEK

Standardní úroveň montáže (červená úroveň)

Kód	Popis	15-90	CK02	CK04	CK06	FK04	FK06	FK08	MK04	MK06	MK08	MK10	MK12	PK06	PK08	PK10	SK06	SK08	SK10	UK04	UK08	UK10	
EKQ 2007ME	Plechové panely typu click s výškou drážky 25-35 mm	15-90	2 628,10 3 180,00	2 694,21 3 260,00	2 785,12 3 370,00	2 785,12 3 370,00	3 008,26 3 640,00	3 165,29 3 830,00	3 008,26 3 640,00	3 165,29 3 830,00		3 355,37 4 060,00	3 702,48 4 480,00	3 768,60 4 560,00	3 578,51 4 330,00	3 768,60 4 560,00	3 892,56 4 710,00	3 735,54 4 520,00	3 958,68 4 790,00	4 115,70 4 980,00	3 958,68 4 790,00	4 272,73 5 170,00	4 752,07 5 750,00
EKQ 2007MJ	Plechové panely typu click s výškou drážky 25-35 mm	15-90	2 628,10 3 180,00	2 694,21 3 260,00	2 785,12 3 370,00	2 785,12 3 370,00	3 008,26 3 640,00	3 165,29 3 830,00	3 008,26 3 640,00	3 165,29 3 830,00		3 355,37 4 060,00	3 702,48 4 480,00	3 768,60 4 560,00	3 578,51 4 330,00	3 768,60 4 560,00	3 892,56 4 710,00	3 735,54 4 520,00	3 958,68 4 790,00	4 115,70 4 980,00	3 958,68 4 790,00	4 272,73 5 170,00	4 752,07 5 750,00
EKL 2001M	Ploché střešní krytiny do 16 mm	15-90	2 628,10 3 180,00	2 694,21 3 260,00	2 785,12 3 370,00	2 785,12 3 370,00	3 008,26 3 640,00	3 165,29 3 830,00	3 008,26 3 640,00	3 165,29 3 830,00		3 355,37 4 060,00	3 702,48 4 480,00	3 768,60 4 560,00	3 578,51 4 330,00	3 768,60 4 560,00	3 892,56 4 710,00	3 735,54 4 520,00	3 958,68 4 790,00	4 115,70 4 980,00	3 958,68 4 790,00	4 272,73 5 170,00	4 752,07 5 750,00
EKL 2002M	Ploché střešní krytiny do 16 mm	15-90	2 628,10 3 180,00	2 694,21 3 260,00	2 785,12 3 370,00	2 785,12 3 370,00	3 008,26 3 640,00	3 165,29 3 830,00	3 008,26 3 640,00	3 165,29 3 830,00		3 355,37 4 060,00	3 702,48 4 480,00	3 768,60 4 560,00	3 578,51 4 330,00	3 768,60 4 560,00	3 892,56 4 710,00	3 735,54 4 520,00	3 958,68 4 790,00	4 115,70 4 980,00	3 958,68 4 790,00	4 272,73 5 170,00	4 752,07 5 750,00
EKL 2003M	Ploché střešní krytiny do 16 mm	15-90	2 628,10 3 180,00	2 694,21 3 260,00	2 785,12 3 370,00	2 785,12 3 370,00	3 008,26 3 640,00	3 165,29 3 830,00	3 008,26 3 640,00	3 165,29 3 830,00		3 355,37 4 060,00	3 702,48 4 480,00	3 768,60 4 560,00	3 578,51 4 330,00	3 768,60 4 560,00	3 892,56 4 710,00	3 735,54 4 520,00	3 958,68 4 790,00	4 115,70 4 980,00	3 958,68 4 790,00	4 272,73 5 170,00	4 752,07 5 750,00
EKL 2004ME	Ploché střešní krytiny do 16 mm	15-90	2 628,10 3 180,00	2 694,21 3 260,00	2 785,12 3 370,00	2 785,12 3 370,00	3 008,26 3 640,00	3 165,29 3 830,00	3 008,26 3 640,00	3 165,29 3 830,00		3 355,37 4 060,00	3 702,48 4 480,00	3 768,60 4 560,00	3 578,51 4 330,00	3 768,60 4 560,00	3 892,56 4 710,00	3 735,54 4 520,00	3 958,68 4 790,00	4 115,70 4 980,00	3 958,68 4 790,00	4 272,73 5 170,00	4 752,07 5 750,00
EKL 2004MJ	Ploché střešní krytiny do 16 mm	15-90	2 628,10 3 180,00	2 694,21 3 260,00	2 785,12 3 370,00	2 785,12 3 370,00	3 008,26 3 640,00	3 165,29 3 830,00	3 008,26 3 640,00	3 165,29 3 830,00		3 355,37 4 060,00	3 702,48 4 480,00	-	3 578,51 4 330,00	3 768,60 4 560,00	3 892,56 4 710,00	3 735,54 4 520,00	3 958,68 4 790,00	4 115,70 4 980,00	3 958,68 4 790,00	4 272,73 5 170,00	4 752,07 5 750,00
EKL 2006ME	Ploché střešní krytiny do 16 mm	15-90	2 628,10 3 180,00	2 694,21 3 260,00	2 785,12 3 370,00	2 785,12 3 370,00	3 008,26 3 640,00	3 165,29 3 830,00	3 008,26 3 640,00	3 165,29 3 830,00		3 355,37 4 060,00	3 702,48 4 480,00	3 768,60 4 560,00	3 578,51 4 330,00	3 768,60 4 560,00	3 892,56 4 710,00	3 735,54 4 520,00	3 958,68 4 790,00	4 115,70 4 980,00	3 958,68 4 790,00	4 272,73 5 170,00	4 752,07 5 750,00
EKL 2006MJ	Ploché střešní krytiny do 16 mm	15-90	2 628,10 3 180,00	2 694,21 3 260,00	2 785,12 3 370,00	2 785,12 3 370,00	3 008,26 3 640,00	3 165,29 3 830,00	3 008,26 3 640,00	3 165,29 3 830,00		3 355,37 4 060,00	3 702,48 4 480,00	-	3 578,51 4 330,00	3 768,60 4 560,00	3 892,56 4 710,00	3 735,54 4 520,00	3 958,68 4 790,00	4 115,70 4 980,00	3 958,68 4 790,00	4 272,73 5 170,00	4 752,07 5 750,00
EKL 2007ME	Ploché střešní krytiny do 16 mm	15-90	2 628,10 3 180,00	2 694,21 3 260,00	2 785,12 3 370,00	2 785,12 3 370,00	3 008,26 3 640,00	3 165,29 3 830,00	3 008,26 3 640,00	3 165,29 3 830,00		3 355,37 4 060,00	3 702,48 4 480,00	3 768,60 4 560,00	3 578,51 4 330,00	3 768,60 4 560,00	3 892,56 4 710,00	3 735,54 4 520,00	3 958,68 4 790,00	4 115,70 4 980,00	3 958,68 4 790,00	4 272,73 5 170,00	4 752,07 5 750,00
EKL 2007MJ	Ploché střešní krytiny do 16 mm	15-90	2 628,10 3 180,00	2 694,21 3 260,00	2 785,12 3 370,00	2 785,12 3 370,00	3 008,26 3 640,00	3 165,29 3 830,00	3 008,26 3 640,00	3 165,29 3 830,00		3 355,37 4 060,00	3 702,48 4 480,00	-	3 578,51 4 330,00	3 768,60 4 560,00	3 892,56 4 710,00	3 735,54 4 520,00	3 958,68 4 790,00	4 115,70 4 980,00	3 958,68 4 790,00	4 272,73 5 170,00	4 752,07 5 750,00
EKL 2021M	Ploché střešní krytiny do 16 mm	15-90	5 256,20 6 360,00	5 388,43 6 520,00	5 570,25 6 740,00	5 570,25 6 740,00	6 016,53 7 280,00	6 330,58 7 660,00	6 016,53 7 280,00	6 330,58 7 660,00		6 710,74 8 120,00	7 404,96 8 960,00	7 537,19 9 120,00	7 157,02 8 660,00	7 537,19 9 120,00	7 785,12 9 420,00	7 471,07 9 040,00	7 917,36 9 580,00	8 231,40 9 960,00	7 917,36 9 580,00	8 545,45 10 340,00	9 504,13 11 500,00

Kombi lemování s nastavitelným středovým žlábkem obsahuje v balení také hydroizolační sadu BFX s drenážním žlábkem a zateplovací sadu BDX.

Cena bez DPH (Kč)																					
Cena s DPH (Kč)	55x78	55x98	55x118	66x98	66x118	66x140	78x98	78x118	78x140	78x160	78x180	94x118	94x140	94x160	114x118	114x140	114x160	134x98	134x140	134x160	
Velikost/Rozměr (cm)																					

LEMOVÁNÍ PRO MONTÁŽ V SESTAVĚ

Horizontální a vertikální sestavy

Sklon střechy (°)

Zapuštěná úroveň montáže (modrá úroveň)

EKJ 0001E (F, G, H)	Profilované střešní krytiny do 90 mm	20-90	2 206,61 2 670,00	2 256,20 2 730,00	2 338,84 2 830,00	2 338,84 2 830,00	2 528,93 3 060,00	2 661,16 3 220,00	2 528,93 3 060,00	2 661,16 3 220,00	2 818,18 3 410,00	3 107,44 3 760,00	3 165,29 3 830,00	3 008,26 3 640,00	3 165,29 3 830,00	3 272,73 3 960,00	3 140,50 3 800,00	3 322,31 4 020,00	3 454,55 4 180,00	3 322,31 4 020,00	3 586,78 4 340,00	3 991,74 4 830,00
EKJ 0002E (F, G, H)	Profilované střešní krytiny do 90 mm	20-90	2 206,61 2 670,00	2 256,20 2 730,00	2 338,84 2 830,00	2 338,84 2 830,00	2 528,93 3 060,00	2 661,16 3 220,00	2 528,93 3 060,00	2 661,16 3 220,00	2 818,18 3 410,00	3 107,44 3 760,00	3 165,29 3 830,00	3 008,26 3 640,00	3 165,29 3 830,00	3 272,73 3 960,00	3 140,50 3 800,00	3 322,31 4 020,00	3 454,55 4 180,00	3 322,31 4 020,00	3 586,78 4 340,00	3 991,74 4 830,00
EKJ 0003	Profilované střešní krytiny do 90 mm	20-90	2 206,61 2 670,00	2 256,20 2 730,00	2 338,84 2 830,00	2 338,84 2 830,00	2 528,93 3 060,00	2 661,16 3 220,00	2 528,93 3 060,00	2 661,16 3 220,00	2 818,18 3 410,00	3 107,44 3 760,00	3 165,29 3 830,00	3 008,26 3 640,00	3 165,29 3 830,00	3 272,73 3 960,00	3 140,50 3 800,00	3 322,31 4 020,00	3 454,55 4 180,00	3 322,31 4 020,00	3 586,78 4 340,00	3 991,74 4 830,00
EKJ 0004EE (EJ, FE, FJ, GE, GJ, HE, HJ)**	Profilované střešní krytiny do 90 mm	20-90	2 404,96 2 910,00	2 454,55 2 970,00	2 537,19 3 070,00	2 537,19 3 070,00	2 727,27 3 300,00	2 859,50 3 460,00	2 727,27 3 300,00	2 859,50 3 460,00	3 016,53 3 650,00	3 305,79 4 000,00	3 363,64 4 070,00	3 206,61 3 880,00	3 363,64 4 070,00	3 471,07 4 200,00	3 338,84 4 040,00	3 520,66 4 260,00	3 652,89 4 420,00	3 520,66 4 260,00	3 785,12 4 580,00	4 190,08 5 070,00
EKJ 0006E (J)	Profilované střešní krytiny do 90 mm	20-90	2 206,61 2 670,00	2 256,20 2 730,00	2 338,84 2 830,00	2 338,84 2 830,00	2 528,93 3 060,00	2 661,16 3 220,00	2 528,93 3 060,00	2 661,16 3 220,00	2 818,18 3 410,00	3 107,44 3 760,00	3 165,29 3 830,00	3 008,26 3 640,00	3 165,29 3 830,00	3 272,73 3 960,00	3 140,50 3 800,00	3 322,31 4 020,00	3 454,55 4 180,00	3 322,31 4 020,00	3 586,78 4 340,00	3 991,74 4 830,00
EKJ 0007E (J)	Profilované střešní krytiny do 90 mm	20-90	2 206,61 2 670,00	2 256,20 2 730,00	2 338,84 2 830,00	2 338,84 2 830,00	2 528,93 3 060,00	2 661,16 3 220,00	2 528,93 3 060,00	2 661,16 3 220,00	2 818,18 3 410,00	3 107,44 3 760,00	3 165,29 3 830,00	3 008,26 3 640,00	3 165,29 3 830,00	3 272,73 3 960,00	3 140,50 3 800,00	3 322,31 4 020,00	3 454,55 4 180,00	3 322,31 4 020,00	3 586,78 4 340,00	3 991,74 4 830,00
EKN 0001E (F, G, H)	Ploché střešní krytiny do 16 mm (2 x 8 mm)	20-90	2 206,61 2 670,00	2 256,20 2 730,00	2 338,84 2 830,00	2 338,84 2 830,00	2 528,93 3 060,00	2 661,16 3 220,00	2 528,93 3 060,00	2 661,16 3 220,00	2 818,18 3 410,00	3 107,44 3 760,00	3 165,29 3 830,00	3 008,26 3 640,00	3 165,29 3 830,00	3 272,73 3 960,00	3 140,50 3 800,00	3 322,31 4 020,00	3 454,55 4 180,00	3 322,31 4 020,00	3 586,78 4 340,00	3 991,74 4 830,00
EKN 0002E (F, G, H)	Ploché střešní krytiny do 16 mm (2 x 8 mm)	20-90	2 206,61 2 670,00	2 256,20 2 730,00	2 338,84 2 830,00	2 338,84 2 830,00	2 528,93 3 060,00	2 661,16 3 220,00	2 528,93 3 060,00	2 661,16 3 220,00	2 818,18 3 410,00	3 107,44 3 760,00	3 165,29 3 830,00	3 008,26 3 640,00	3 165,29 3 830,00	3 272,73 3 960,00	3 140,50 3 800,00	3 322,31 4 020,00	3 454,55 4 180,00	3 322,31 4 020,00	3 586,78 4 340,00	3 991,74 4 830,00
EKN 0003	Ploché střešní krytiny do 16 mm (2 x 8 mm)	20-90	2 206,61 2 670,00	2 256,20 2 730,00	2 338,84 2 830,00	2 338,84 2 830,00	2 528,93 3 060,00	2 661,16 3 220,00	2 528,93 3 060,00	2 661,16 3 220,00	2 818,18 3 410,00	3 107,44 3 760,00	3 165,29 3 830,00	3 008,26 3 640,00	3 165,29 3 830,00	3 272,73 3 960,00	3 140,50 3 800,00	3 322,31 4 020,00	3 454,55 4 180,00	3 322,31 4 020,00	3 586,78 4 340,00	3 991,74 4 830,00
EKN 0004EE (EJ, FE, FJ, GE, GJ, HE, HJ)**	Ploché střešní krytiny do 16 mm (2 x 8 mm)	20-90	2 404,96 2 910,00	2 454,55 2 970,00	2 537,19 3 070,00	2 537,19 3 070,00	2 727,27 3 300,00	2 859,50 3 460,00	2 727,27 3 300,00	2 859,50 3 460,00	3 016,53 3 650,00	3 305,79 4 000,00	3 363,64 4 070,00	3 206,61 3 880,00	3 363,64 4 070,00	3 471,07 4 200,00	3 338,84 4 040,00	3 520,66 4 260,00	3 652,89 4 420,00	3 520,66 4 260,00	3 785,12 4 580,00	4 190,08 5 070,00
EKN 0006E (J)	Ploché střešní krytiny do 16 mm (2 x 8 mm)	20-90	2 206,61 2 670,00	2 256,20 2 730,00	2 338,84 2 830,00	2 338,84 2 830,00	2 528,93 3 060,00	2 661,16 3 220,00	2 528,93 3 060,00	2 661,16 3 220,00	2 818,18 3 410,00	3 107,44 3 760,00	3 165,29 3 830,00	3 008,26 3 640,00	3 165,29 3 830,00	3 272,73 3 960,00	3 140,50 3 800,00	3 322,31 4 020,00	3 454,55 4 180,00	3 322,31 4 020,00	3 586,78 4 340,00	3 991,74 4 830,00
EKN 0007E (J)	Ploché střešní krytiny do 16 mm (2 x 8 mm)	20-90	2 206,61 2 670,00	2 256,20 2 730,00	2 338,84 2 830,00	2 338,84 2 830,00	2 528,93 3 060,00	2 661,16 3 220,00	2 528,93 3 060,00	2 661,16 3 220,00	2 818,18 3 410,00	3 107,44 3 760,00	3 165,29 3 830,00	3 008,26 3 640,00	3 165,29 3 830,00	3 272,73 3 960,00	3 140,50 3 800,00	3 322,31 4 020,00	3 454,55 4 180,00	3 322,31 4 020,00	3 586,78 4 340,00	3 991,74 4 830,00

Standardní úroveň montáže (červená úroveň)

EKT 0001E (F, G, H)*	Ploché střešní tašky tloušťky 15-40 mm	20-90	1 842,98 2 230,00	1 884,30 2 280,00	1 950,41 2 360,00	1 950,41 2 360,00	2 107,44 2 550,00	2 214,88 2 680,00	2 107,44 2 550,00	2 214,88 2 680,00	2 347,11 2 840,00	2 595,04 3 140,00	2 636,36 3 190,00	2 504,13 3 030,00	2 636,36 3 190,00	2 727,27 3 300,00	2 611,57 3 160,00	2 768,60 3 350,00	2 884,30 3 490,00	2 768,60 3 350,00	2 991,74 3 620,00	3 322,31 4 020,00
EKT 0002E (F, G, H)*	Ploché střešní tašky tloušťky 15-40 mm	20-90	1 842,98 2 230,00	1 884,30 2 280,00	1 950,41 2 360,00	1 950,41 2 360,00	2 107,44 2 550,00	2 214,88 2 680,00	2 107,44 2 550,00	2 214,88 2 680,00	2 347,11 2 840,00	2 595,04 3 140,00	2 636,36 3 190,00	2 504,13 3 030,00	2 636,36 3 190,00	2 727,27 3 300,00	2 611,57 3 160,00	2 768,60 3 350,00	2 884,30 3 490,00	2 768,60 3 350,00	2 991,74 3 620,00	3 322,31 4 020,00
EKT 0003	Ploché střešní tašky tloušťky 15-40 mm	20-90	1 842,98 2 230,00	1 884,30 2 280,00	1 950,41 2 360,00	1 950,41 2 360,00	2 107,44 2 550,00	2 214,88 2 680,00	2 107,44 2 550,00	2 214,88 2 680,00	2 347,11 2 840,00	2 595,04 3 140,00	2 636,36 3 190,00	2 504,13 3 030,00	2 636,36 3 190,00	2 727,27 3 300,00	2 611,57 3 160,00	2 768,60 3 350,00	2 884,30 3 490,00	2 768,60 3 350,00	2 991,74 3 620,00	3 322,31 4 020,00
EKB 0001E (F, G, H)	Profilované střešní krytiny (bobrovka) s výškou profilu do 38 mm (2 x 19 mm)	25-90	1 842,98 2 230,00	1 884,30 2 280,00	1 950,41 2 360,00	1 950,41 2 360,00	2 107,44 2 550,00	2 214,88 2 680,00	2 107,44 2 550,00	2 214,88 2 680,00	2 347,11 2 840,00	2 595,04 3 140,00	-	2 504,13 3 030,00	2 636,36 3 190,00	2 727,27 3 300,00	2 611,57 3 160,00	2 768,60 3 350,00	2 884,30 3 490,00	2 768,60 3 350,00	2 991,74 3 620,00	3 322,31 4 020,00
EKB 0002E (F, G, H)	Profilované střešní krytiny (bobrovka) s výškou profilu do 38 mm (2 x 19 mm)	25-90	1 842,98 2 230,00	1 884,30 2 280,00	1 950,41 2 360,00	1 950,41 2 360,00	2 107,44 2 550,00	2 214,88 2 680,00	2 107,44 2 550,00	2 214,88 2 680,00	2 347,11 2 840,00	2 595,04 3 140,00	-	2 504,13 3 030,00	2 636,36 3 190,00	2 727,27 3 300,00	2 611,57 3 160,00	2 768,60 3 350,00	2 884,30 3 490,00	2 768,60 3 350,00	2 991,74 3 620,00	3 322,31 4 020,00
EKB 0003	Profilované střešní krytiny (bobrovka) s výškou profilu do 38 mm (2 x 19 mm)	25-90	1 842,98 2 230,00	1 884,30 2 280,00	1 950,41 2 360,00	1 950,41 2 360,00	2 107,44 2 550,00	2 214,88 2 680,00	2 107,44 2 550,00	2 214,88 2 680,00	2 347,11 2 840,00	2 595,04 3 140,00	-	2 504,13 3 030,00	2 636,36 3 190,00	2 727,27 3 300,00	2 611,57 3 160,00	2 768,60 3 350,00	2 884,30 3 490,00	2 768,60 3 350,00	2 991,74 3 620,00	3 322,31 4 020,00
EKB 0004EE (EJ, FE, FJ, GE, GJ, HE, HJ)**	Profilované střešní krytiny (bobrovka) s výškou profilu do 38 mm (2 x 19 mm)	25-90	2 041,32 2 470,00	2 082,64 2 520,00	2 148,																	

Cena bez DPH (Kč) Cena s DPH (Kč)		Velikost/Rozměr (cm)	CK02	CK04	CK06	FK04	FK06	FK08	MK04	MK06		MK08	MK10	MK12	PK06	PK08	PK10	SK06	SK08	SK10	UK04	UK08
INSTALAČNÍ SET DUO OBSAHUJE KOMPLETNÍ ŘEŠENÍ: LEMOVÁNÍ, ZATEPLOVACÍ SADU BDX, HYDROIZOLAČNÍ SADU BFX S DRENÁŽNÍM ŽLÁBKEM, NOSNÝ SYSTÉM A MEZIOKENNÍ PROFIL.																						
RÁMOVÁ VZDÁLENOST 100 MM																						
Sklon střechy (°)																						
Zapuštěná úroveň montáže (modrá úroveň)																						
EKJ 4021E	Profilované střešní krytiny do 90 mm	20-90	9 991,73 12 090,00	10 181,82 12 320,00	10 495,86 12 700,00	10 603,30 12 830,00	11 314,06 13 690,00	11 818,19 14 300,00	11 471,09 13 880,00	11 975,22 14 490,00		12 570,25 15 210,00	13 669,43 16 540,00	13 884,30 16 800,00	13 545,45 16 390,00	14 148,76 17 120,00	14 553,73 17 610,00	14 603,32 17 670,00	15 297,51 18 510,00	15 801,66 19 120,00	15 595,03 18 870,00	16 603,31 20 090,00
Standardní úroveň montáže (červená úroveň)																						
EKW 4021E2	Profilované střešní krytiny do 120 mm	15-90	8 909,09 10 780,00	9 644,62 11 670,00	10 214,87 12 360,00	9 933,88 12 020,00	10 768,59 13 030,00	11 776,86 14 250,00	10 537,19 12 750,00	11 239,67 13 600,00		12 314,05 14 900,00	13 636,37 16 500,00	-	12 330,57 14 920,00	13 404,96 16 220,00	14 280,99 17 280,00	13 198,34 15 970,00	14 338,85 17 350,00	15 280,99 18 490,00	13 553,72 16 400,00	15 264,46 18 470,00
EKW 4021E3	Profilované střešní krytiny do 120 mm	15-90	8 909,09 10 780,00	9 644,62 11 670,00	10 214,87 12 360,00	9 933,88 12 020,00	10 768,59 13 030,00	11 776,86 14 250,00	10 537,19 12 750,00	11 239,67 13 600,00		12 314,05 14 900,00	13 636,37 16 500,00	-	12 330,57 14 920,00	13 404,96 16 220,00	14 280,99 17 280,00	13 198,34 15 970,00	14 338,85 17 350,00	15 280,99 18 490,00	13 553,72 16 400,00	15 264,46 18 470,00
EKT 4021E	Ploché střešní tašky tloušťky 15-40 mm	20-90	9 264,47 11 210,00	9 438,02 11 420,00	9 719,00 11 760,00	9 826,44 11 890,00	10 471,08 12 670,00	10 925,63 13 220,00	10 628,11 12 860,00	11 082,66 13 410,00		11 628,11 14 070,00	12 644,63 15 300,00	-	12 537,19 15 170,00	13 090,90 15 840,00	13 462,81 16 290,00	13 545,46 16 390,00	14 190,09 17 170,00	14 661,16 17 740,00	14 487,61 17 530,00	15 413,23 18 650,00
EKS 4021E2	Ploché střešní krytiny do 16 mm (2 x 8 mm)	15-90	8 909,09 10 780,00	9 644,62 11 670,00	10 214,87 12 360,00	9 933,88 12 020,00	10 768,59 13 030,00	11 776,86 14 250,00	10 537,19 12 750,00	11 239,67 13 600,00		12 314,05 14 900,00	13 636,37 16 500,00	-	12 330,57 14 920,00	13 404,96 16 220,00	14 280,99 17 280,00	13 198,34 15 970,00	14 338,85 17 350,00	15 280,99 18 490,00	13 553,72 16 400,00	15 264,46 18 470,00
EKS 4021E3	Ploché střešní krytiny do 16 mm (2 x 8 mm)	15-90	8 909,09 10 780,00	9 644,62 11 670,00	10 214,87 12 360,00	9 933,88 12 020,00	10 768,59 13 030,00	11 776,86 14 250,00	10 537,19 12 750,00	11 239,67 13 600,00		12 314,05 14 900,00	13 636,37 16 500,00	-	12 330,57 14 920,00	13 404,96 16 220,00	14 280,99 17 280,00	13 198,34 15 970,00	14 338,85 17 350,00	15 280,99 18 490,00	13 553,72 16 400,00	15 264,46 18 470,00
EKB 4021E	Profilované střešní krytiny (bobrovka) s výškou profilu do 38 mm (2 x 19 mm)	25-90	9 264,46 11 210,00	9 438,02 11 420,00	9 719,01 11 760,00	9 826,45 11 890,00	10 471,08 12 670,00	10 925,62 13 220,00	10 628,11 12 860,00	11 082,65 13 410,00		11 628,10 14 070,00	12 644,63 15 300,00	-	12 537,19 15 170,00	13 090,91 15 840,00	13 462,82 16 290,00	13 545,46 16 390,00	14 190,08 17 170,00	14 661,16 17 740,00	14 487,60 17 530,00	15 413,22 18 650,00
EKL 4021E2	Ploché střešní krytiny do 16 mm	15-90	8 909,09 10 780,00	9 644,62 11 670,00	10 214,87 12 360,00	9 933,88 12 020,00	10 768,59 13 030,00	11 776,86 14 250,00	10 537,19 12 750,00	11 239,67 13 600,00		12 314,05 14 900,00	13 636,37 16 500,00	-	12 330,57 14 920,00	13 404,96 16 220,00	14 280,99 17 280,00	13 198,34 15 970,00	14 338,85 17 350,00	15 280,99 18 490,00	13 553,72 16 400,00	15 264,46 18 470,00
EKL 4021E3	Ploché střešní krytiny do 16 mm	15-90	8 909,09 10 780,00	9 644,62 11 670,00	10 214,87 12 360,00	9 933,88 12 020,00	10 768,59 13 030,00	11 776,86 14 250,00	10 537,19 12 750,00	11 239,67 13 600,00		12 314,05 14 900,00	13 636,37 16 500,00	-	12 330,57 14 920,00	13 404,96 16 220,00	14 280,99 17 280,00	13 198,34 15 970,00	14 338,85 17 350,00	15 280,99 18 490,00	13 553,72 16 400,00	15 264,46 18 470,00
RÁMOVÁ VZDÁLENOST 18 MM																						
Standardní úroveň montáže (červená úroveň)																						
EBW 4021B	Profilované střešní krytiny do 120 mm	15-90	9 909,09 11 990,00	10 115,70 12 240,00	10 413,22 12 600,00	10 520,66 12 730,00	11 214,87 13 570,00	11 710,74 14 170,00	11 371,90 13 760,00	11 867,77 14 360,00		12 462,81 15 080,00	13 561,99 16 410,00	-	13 429,75 16 250,00	14 033,06 16 980,00	14 429,76 17 460,00	14 487,60 17 530,00	15 181,82 18 370,00	15 677,69 18 970,00	15 479,34 18 730,00	16 479,34 19 940,00
EBS 4021B	Ploché střešní krytiny do 16 mm (2 x 8 mm)	15-90	9 636,36 11 660,00	9 834,71 11 900,00	10 115,70 12 240,00	10 223,14 12 370,00	10 900,82 13 190,00	11 380,16 13 770,00	11 057,85 13 380,00	11 537,19 13 960,00		12 115,70 14 660,00	13 173,56 15 940,00	-	13 057,85 15 800,00	13 636,37 16 500,00	14 024,80 16 970,00	14 090,91 17 050,00	14 768,60 17 870,00	15 247,94 18 450,00	15 066,12 18 230,00	16 033,06 19 400,00
EBL 4021B	Ploché střešní krytiny do 16 mm	15-90	9 636,36 11 660,00	9 834,71 11 900,00	10 115,70 12 240,00	10 223,14 12 370,00	10 900,82 13 190,00	11 380,16 13 770,00	11 057,85 13 380,00	11 537,19 13 960,00		12 115,70 14 660,00	13 173,56 15 940,00	-	13 057,85 15 800,00	13 636,37 16 500,00	14 024,80 16 970,00	14 090,91 17 050,00	14 768,60 17 870,00	15 247,94 18 450,00	15 066,12 18 230,00	16 033,06 19 400,00

Instalační set je kompatibilní se všemi typy střešních oken VELUX. Okna nejsou zahrnuta v ceně a je nutné je objednat samostatně.
Pro více informací kontaktujte zákaznické oddělení VELUX.

Poznámka: v závislosti na variantě obsahuje balení také krycí profil.

4021B/4021E – bílý profil
4021E2 – bílý profil
4021E3 – dřevěný profil

Pro více informací kontaktujte zákaznické oddělení VELUX.

Cena bez DPH (Kč)		Velikost/Rozměr (cm)	CK02	CK04	CK06	FK04	FK06	FK08	MK04	MK06		MK08	MK10	MK12
Cena s DPH (Kč)														
INSTALAČNÍ SET TRIO OBSAHUJE KOMPLETNÍ ŘEŠENÍ: LEMOVÁNÍ, ZATEPLOVACÍ SADU BDX, HYDROIZOLAČNÍ SADU BFX S DRENÁŽNÍM ŽLÁBKEM, NOSNÝ SYSTÉM A MEZIOKENNÍ PROFIL.														
RÁMOVÁ VZDÁLENOST 100 MM														
Sklon střechy (°)														
Standardní úroveň montáže (červená úroveň)														
EKW 4031E2	Profilované střešní krytiny do 120 mm	15-90	14 082,65 17 040,00	15 487,59 18 740,00	16 537,18 20 010,00	16 314,04 19 740,00	17 760,32 21 490,00	19 619,84 23 740,00	17 280,98 20 910,00	18 528,92 22 420,00		20 487,60 24 790,00	22 785,13 27 570,00	24 057,86 29 110,00
EKW 4031E3	Profilované střešní krytiny do 120 mm	15-90	14 082,65 17 040,00	15 487,59 18 740,00	16 537,18 20 010,00	16 314,04 19 740,00	17 760,32 21 490,00	19 619,84 23 740,00	17 280,98 20 910,00	18 528,92 22 420,00		20 487,60 24 790,00	22 785,13 27 570,00	24 057,86 29 110,00
EKS 4031E2	Ploché střešní krytiny do 16 mm (2 x 8 mm)	15-90	14 082,65 17 040,00	15 487,59 18 740,00	16 537,18 20 010,00	16 314,04 19 740,00	17 760,32 21 490,00	19 619,84 23 740,00	17 280,98 20 910,00	18 528,92 22 420,00		20 487,60 24 790,00	22 785,13 27 570,00	-
EKS 4031E3	Ploché střešní krytiny do 16 mm (2 x 8 mm)	15-90	14 082,65 17 040,00	15 487,59 18 740,00	16 537,18 20 010,00	16 314,04 19 740,00	17 760,32 21 490,00	19 619,84 23 740,00	17 280,98 20 910,00	18 528,92 22 420,00		20 487,60 24 790,00	22 785,13 27 570,00	-
EKL 4031E2	Ploché střešní krytiny do 16 mm	15-90	14 082,65 17 040,00	15 487,59 18 740,00	16 537,18 20 010,00	16 314,04 19 740,00	17 760,32 21 490,00	19 619,84 23 740,00	17 280,98 20 910,00	18 528,92 22 420,00		20 487,60 24 790,00	22 785,13 27 570,00	24 057,86 29 110,00
EKL 4031E3	Ploché střešní krytiny do 16 mm	15-90	14 082,65 17 040,00	15 487,59 18 740,00	16 537,18 20 010,00	16 314,04 19 740,00	17 760,32 21 490,00	19 619,84 23 740,00	17 280,98 20 910,00	18 528,92 22 420,00		20 487,60 24 790,00	22 785,13 27 570,00	24 057,86 29 110,00

Instalační set je kompatibilní se všemi typy střešních oken VELUX. Okna nejsou zahrnuta v ceně a je nutné je objednat samostatně. Pro více informací kontaktujte zákaznické oddělení VELUX.

Poznámka: v závislosti na variantě obsahuje balení také krycí profil.

4031E2 – bílý profil
4031E3 – dřevěný profil

Pro více informací kontaktujte zákaznické oddělení VELUX.



Cena bez DPH (Kč)		Velikost Rozměr (cm)	FK06	FK08	MK04	MK06	MK08	MK10	PK06	PK08		PK10	SK06	SK08	SK10	UK04	UK08	UK10
Cena s DPH (Kč)																		
PŘIZVEDÁVACÍ LEMOVÁNÍ																		
Sklon střechy (°)																		
EAW 6000	Přizvedávací lemování EAW, profilované střešní krytiny do 120 mm, 1 okno	10-75	16 595,04 20 080,00	17 471,07 21 140,00	16 595,04 20 080,00	17 471,07 21 140,00	18 520,66 22 410,00	20 438,02 24 730,00	19 743,80 23 890,00	20 793,39 25 160,00		21 487,60 26 000,00	20 619,83 24 950,00	21 842,98 26 430,00	22 710,74 27 480,00	21 842,98 26 430,00	23 586,78 28 540,00	26 206,61 31 710,00
EAW 6021E	Přizvedávací lemování EAW, profilované střešní krytiny do 120 mm, 2 okna	10-75	49 876,03 60 350,00	52 495,87 63 520,00	49 876,03 60 350,00	52 495,87 63 520,00	55 644,63 67 330,00	61 404,96 74 300,00	59 305,79 71 760,00	62 454,55 75 570,00		64 553,72 78 110,00	61 933,88 74 940,00	65 603,31 79 380,00	68 223,14 82 550,00	65 603,31 79 380,00	70 842,98 85 720,00	-
EAW 6031E	Přizvedávací lemování EAW, profilované střešní krytiny do 120 mm, 3 okna	10-75	66 471,07 80 430,00	69 966,94 84 660,00	66 471,07 80 430,00	69 966,94 84 660,00	74 157,02 89 730,00	81 851,24 99 040,00	-	-		-	-	-	-	-	-	-

Střešní okna nejsou zahrnuta v ceně přizvedávacího lemování EAW.



Cena bez DPH (Kč)
Cena s DPH (Kč)

MK31 78x60	MK35 78x95	MK36 78x115	MK38 78x137	PK31 94x60	PK35 94x95	PK36 94x115	PK38 94x137	SK31 114x60	SK35 114x95	SK36 114x115	SK38 114x137	UK31 134x60	UK35 134x95	UK36 134x115	UK38 134x137

SVISLÁ DOPLŇKOVÁ OKNA, VÝKLOPNÁ

		W/(m² K) Sklon střechy (°)																		
VFE 3070	Manuální, borovicové dřevo s trojitou vrstvou bezbarvého laku, dvojsklo	1.3	15-55	11 892,56 14 390,00	13 347,11 16 150,00	14 214,88 17 200,00	14 793,39 17 900,00	13 636,36 16 500,00	15 082,64 18 250,00	15 661,16 18 950,00	16 247,93 19 660,00		15 231,40 18 430,00	16 537,19 20 010,00	16 826,45 20 360,00	17 404,96 21 060,00	16 537,19 20 010,00	17 983,47 21 760,00	18 272,73 22 110,00	19 438,02 23 520,00
VFE 3068	Manuální, borovicové dřevo s trojitou vrstvou bezbarvého laku, trojsklo	1.1	15-55	14 867,77 17 990,00	16 677,69 20 180,00	17 768,60 21 500,00	18 495,87 22 380,00	17 041,32 20 620,00	18 859,50 22 820,00	19 578,51 23 690,00	20 305,79 24 570,00		19 033,06 23 030,00	20 669,42 25 010,00	21 033,06 25 450,00	-	20 669,42 25 010,00	22 479,34 27 200,00	-	-
VFE 3066	Manuální, borovicové dřevo s trojitou vrstvou bezbarvého laku, trojsklo	1.0	15-55	16 652,89 20 150,00	18 677,69 22 600,00	-	-	19 090,91 23 100,00	21 115,70 25 550,00	-	-		21 322,31 25 800,00	23 148,76 28 010,00	-	-	23 148,76 28 010,00	25 181,82 30 470,00	-	-
VFA 3070	Manuální, borovicové dřevo s trojitou vrstvou bezbarvého laku, dvojsklo	1.3	15-55	-	15 396,69 18 630,00	16 404,96 19 850,00	17 074,38 20 660,00	-	17 404,96 21 060,00	18 074,38 21 870,00	18 743,80 22 680,00		-	19 082,64 23 090,00	19 413,22 23 490,00	20 082,64 24 300,00	-	-	-	-
VFA 3068	Manuální, borovicové dřevo s trojitou vrstvou bezbarvého laku, trojsklo	1.1	15-55	-	19 247,93 23 290,00	20 504,13 24 810,00	21 338,84 25 820,00	-	21 760,33 26 330,00	22 595,04 27 340,00	23 429,75 28 350,00		-	23 851,24 28 860,00	24 264,46 29 360,00	25 107,44 30 380,00	-	-	-	-
VFA 3066	Manuální, borovicové dřevo s trojitou vrstvou bezbarvého laku, trojsklo	1.0	15-55	-	21 553,72 26 080,00	22 958,68 27 780,00	23 900,83 28 920,00	-	24 363,64 29 480,00	25 305,79 30 620,00	26 239,67 31 750,00		-	26 710,74 32 320,00	27 181,82 32 890,00	28 115,70 34 020,00	-	-	-	-
VFB 3070	Manuální, borovicové dřevo s trojitou vrstvou bezbarvého laku, dvojsklo	1.3	15-55	-	15 396,69 18 630,00	16 404,96 19 850,00	17 074,38 20 660,00	-	17 404,96 21 060,00	18 074,38 21 870,00	18 743,80 22 680,00		-	19 082,64 23 090,00	19 413,22 23 490,00	20 082,64 24 300,00	-	-	-	-
VFB 3068	Manuální, borovicové dřevo s trojitou vrstvou bezbarvého laku, trojsklo	1.1	15-55	-	19 247,93 23 290,00	20 504,13 24 810,00	21 338,84 25 820,00	-	21 760,33 26 330,00	22 595,04 27 340,00	23 429,75 28 350,00		-	23 851,24 28 860,00	24 264,46 29 360,00	25 107,44 30 380,00	-	-	-	-
VFB 3066	Manuální, borovicové dřevo s trojitou vrstvou bezbarvého laku, trojsklo	1.0	15-55	-	21 553,72 26 080,00	22 958,68 27 780,00	23 900,83 28 920,00	-	24 363,64 29 480,00	25 305,79 30 620,00	26 239,67 31 750,00		-	26 710,74 32 320,00	27 181,82 32 890,00	28 115,70 34 020,00	-	-	-	-
VFE 2070	Manuální, borovicové dřevo s trojitou vrstvou bílého nátěru, dvojsklo	1.3	15-55	11 892,56 14 390,00	13 347,11 16 150,00	14 214,88 17 200,00	14 793,39 17 900,00	13 636,36 16 500,00	15 082,64 18 250,00	15 661,16 18 950,00	16 247,93 19 660,00		15 231,40 18 430,00	16 537,19 20 010,00	16 826,45 20 360,00	17 404,96 21 060,00	-	-	-	-
VFE 2068	Manuální, borovicové dřevo s trojitou vrstvou bílého nátěru, trojsklo	1.1	15-55	14 867,77 17 990,00	16 677,69 20 180,00	-	-	17 041,32 20 620,00	18 859,50 22 820,00	-	-		19 033,06 23 030,00	20 669,42 25 010,00	-	-	-	-	-	-
VFE 2066	Manuální, borovicové dřevo s trojitou vrstvou bílého nátěru, trojsklo	1.0	15-55	16 652,89 20 150,00	18 677,69 22 600,00	-	-	19 090,91 23 100,00	21 115,70 25 550,00	-	-		21 322,31 25 800,00	23 148,76 28 010,00	-	-	-	-	-	-
VFA 2070	Manuální, borovicové dřevo s trojitou vrstvou bílého nátěru, dvojsklo	1.3	15-55	-	15 396,69 18 630,00	16 404,96 19 850,00	17 074,38 20 660,00	-	17 404,96 21 060,00	18 074,38 21 870,00	18 743,80 22 680,00		-	19 082,64 23 090,00	19 413,22 23 490,00	20 082,64 24 300,00	-	-	-	-
VFA 2068	Manuální, borovicové dřevo s trojitou vrstvou bílého nátěru, trojsklo	1.1	15-55	-	19 247,93 23 290,00	20 504,13 24 810,00	21 338,84 25 820,00	-	21 760,33 26 330,00	22 595,04 27 340,00	23 429,75 28 350,00		-	23 851,24 28 860,00	24 264,46 29 360,00	25 107,44 30 380,00	-	-	-	-
VFA 2066	Manuální, borovicové dřevo s trojitou vrstvou bílého nátěru, trojsklo	1.0	15-55	-	21 553,72 26 080,00	22 958,68 27 780,00	23 900,83 28 920,00	-	24 363,64 29 480,00	25 305,79 30 620,00	26 239,67 31 750,00		-	26 710,74 32 320,00	27 181,82 32 890,00	28 115,70 34 020,00	-	-	-	-
VFB 2070	Manuální, borovicové dřevo s trojitou vrstvou bílého nátěru, dvojsklo	1.3	15-55	-	15 396,69 18 630,00	16 404,96 19 850,00	17 074,38 20 660,00	-	17 404,96 21 060,00	18 074,38 21 870,00	18 743,80 22 680,00		-	19 082,64 23 090,00	19 413,22 23 490,00	20 082,64 24 300,00	-	-	-	-
VFB 2068	Manuální, borovicové dřevo s trojitou vrstvou bílého nátěru, trojsklo	1.1	15-55	-	19 247,93 23 290,00	20 504,13 24 810,00	21 338,84 25 820,00	-	21 760,33 26 330,00	22 595,04 27 340,00	23 429,75 28 350,00		-	23 851,24 28 860,00	24 264,46 29 360,00	25 107,44 30 380,00	-	-	-	-
VFB 2066	Manuální, borovicové dřevo s trojitou vrstvou bílého nátěru, trojsklo	1.0	15-55	-	21 553,72 26 080,00	22 958,68 27 780,00	23 900,83 28 920,00	-	24 363,64 29 480,00	25 305,79 30 620,00	26 239,67 31 750,00		-	26 710,74 32 320,00	27 181,82 32 890,00	28 115,70 34 020,00	-	-	-	-

Doplňková svislá okna VFE/VFA/VFB jsou určena pro instalaci se střešními okny GGL/GPL/GLL/GZL a GIL.
Okna VFE/VFA/VFB nelze instalovat samostatně.



Cena bez DPH (Kč)
Cena s DPH (Kč)

	MK31 78x60	MK35 78x95	MK36 78x115	MK38 78x137	PK31 94x60	PK35 94x95	PK36 94x115	PK38 94x137		SK31 114x60	SK35 114x95	SK36 114x115	SK38 114x137

SVISLÁ DOPLŇKOVÁ OKNA, FIXNÍ

		W/(m² K)	Sklon střechy (°)														
VIU 0070	Fixní, PUR, bílé bezúdržbové provedení, dvojsklo	1.3	15-55	10 338,84 12 510,00	11 595,04 14 030,00	12 355,37 14 950,00	12 859,50 15 560,00	11 851,24 14 340,00	13 115,70 15 870,00	13 619,83 16 480,00	14 123,97 17 090,00			13 239,67 16 020,00	14 371,90 17 390,00	14 628,10 17 700,00	15 132,23 18 310,00
VIU 0068	Fixní, PUR, bílé bezúdržbové provedení, trojsklo	1.1	15-55	12 925,62 15 640,00	14 495,87 17 540,00	-	-	14 809,92 17 920,00	16 388,43 19 830,00	-	-			16 545,45 20 020,00	17 966,94 21 740,00	-	-
VIU 0066	Fixní, PUR, bílé bezúdržbové provedení, trojsklo	1.0	15-55	14 471,07 17 510,00	16 239,67 19 650,00	-	-	16 595,04 20 080,00	18 355,37 22 210,00	-	-			18 528,93 22 420,00	20 123,97 24 350,00	-	-

Doplňková střešní okna VIU jsou určena pro instalaci se střešními okny GGU/GPU/GLU a GIU. Okna VIU nelze instalovat samostatně.

Cena bez DPH (Kč)
Cena s DPH (Kč)

	Velikost/Rozměr (cm)	MK00 78x+++	PK00 94x+++	SK00 114x+++

SPOJOVACÍ PRVEK EFY SE POUŽÍVÁ PRO NAPOJENÍ STŘEŠNÍHO OKNA VELUX S JAKÝMKOLIV FASÁDNÍM PRVKEM, NAPŘ. OKNEM NEBO DVEŘMI. PRVEK ZVOLTE VE STEJNÉ ŠÍŘCE JAKO STŘEŠNÍ OKNO.

		Sklon střechy (°)			
EFY 2012	-	1 380,17 1 670,00	1 454,55 1 760,00	1 504,13 1 820,00	
EFY 3012	-	1 380,17 1 670,00	1 454,55 1 760,00	1 504,13 1 820,00	

Cena bez DPH (Kč)																
Cena s DPH (Kč)																
Velikost/Rozměr (cm)	MK04 78x98	MK06 78x118	MK08 78x140	MK10 78x160	MK12 78x180	PK06 94x118	PK08 94x140	PK10 94x160		SK06 114x118	SK08 114x140	SK10 114x160	UK04 134x98	UK08 134x140	UK10 134x160	

SESTAVA STŘEŠNÍHO OKNA SE SVISLÝM DOPLŇKOVÝM OKNEM VFA, VFB, VFE NEBO VIU

Pro samostatnou montáž střešního okna se svislým doplňkovým oknem

		Sklon střechy (°)																	
Zapuštěná úroveň montáže (modrá úroveň)																			
EFJ 0012	Profilované střešní krytiny do 90 mm	20-55	7 553,72 9 140,00	7 867,77 9 520,00	8 264,46 10 000,00	8 966,94 10 850,00	9 363,64 11 330,00	8 809,92 10 660,00	9 123,97 11 040,00	9 603,31 11 620,00		9 363,64 11 330,00	9 760,33 11 810,00	10 305,79 12 470,00	9 834,71 11 900,00	10 545,45 12 760,00	11 570,25 14 000,00		
EFN 0012	Ploché střešní krytiny do 16 mm (2 x 8 mm)	20-55	6 809,92 8 240,00	7 090,91 8 580,00	7 446,28 9 010,00	-	8 438,02 10 210,00	7 942,15 9 610,00	8 231,40 9 960,00	8 652,89 10 470,00		8 438,02 10 210,00	8 793,39 10 640,00	-	8 867,77 10 730,00	9 504,13 11 500,00	-		
Standardní úroveň montáže (červená úroveň)																			
EFW 0012	Profilované střešní krytiny do 120 mm	15-55	3 719,01 4 500,00	3 876,03 4 690,00	4 066,12 4 920,00	4 421,49 5 350,00	4 611,57 5 580,00	4 338,84 5 250,00	4 495,87 5 440,00	4 727,27 5 720,00		4 611,57 5 580,00	4 809,92 5 820,00	5 074,38 6 140,00	4 842,98 5 860,00	5 190,08 6 280,00	5 694,21 6 890,00		
EFS 0012	Ploché střešní krytiny do 16 mm (2 x 8 mm)	15-55	3 983,47 4 820,00	4 148,76 5 020,00	4 355,37 5 270,00	4 727,27 5 720,00	-	4 644,63 5 620,00	4 809,92 5 820,00	5 057,85 6 120,00		4 933,88 5 970,00	5 140,50 6 220,00	5 429,75 6 570,00	-	5 553,72 6 720,00	6 099,17 7 380,00		

Pro sestavu 2 střešních oken se svislými doplňkovými okny

Zapuštěná úroveň montáže (modrá úroveň)																	
EFJ 0022E*	Profilované střešní krytiny do 90 mm	20-55	15 859,50 19 190,00	16 520,66 19 990,00	17 347,11 20 990,00	18 834,71 22 790,00	19 661,16 23 790,00	18 504,13 22 390,00	19 165,29 23 190,00	20 157,02 24 390,00		19 661,16 23 790,00	20 487,60 24 790,00	21 644,63 26 190,00	20 652,89 24 990,00	22 140,50 26 790,00	24 289,26 29 390,00
EFN 0022E*	Ploché střešní krytiny do 16 mm (2 x 8 mm)	20-55	14 297,52 17 300,00	14 892,56 18 020,00	15 636,36 18 920,00	-	-	16 685,95 20 190,00	17 280,99 20 910,00	18 173,55 21 990,00		17 727,27 21 450,00	18 471,07 22 350,00	-	18 619,83 22 530,00	19 958,68 24 150,00	-
Standardní úroveň montáže (červená úroveň)																	
EFW 0022E*	Profilované střešní krytiny do 120 mm	15-55	7 818,18 9 460,00	8 140,50 9 850,00	8 545,45 10 340,00	9 280,99 11 230,00	9 685,95 11 720,00	9 115,70 11 030,00	9 438,02 11 420,00	9 933,88 12 020,00		9 685,95 11 720,00	10 090,91 12 210,00	10 661,16 12 900,00	10 173,55 12 310,00	10 909,09 13 200,00	11 966,94 14 480,00
EFS 0022E*	Ploché střešní krytiny do 16 mm (2 x 8 mm)	15-55	8 363,64 10 120,00	8 710,74 10 540,00	9 148,76 11 070,00	9 925,62 12 010,00	10 363,64 12 540,00	9 752,07 11 800,00	10 099,17 12 220,00	10 628,10 12 860,00		10 363,64 12 540,00	10 801,65 13 070,00	11 413,22 13 810,00	10 884,30 13 170,00	11 669,42 14 120,00	12 801,65 15 490,00

Pro sestavu 3 střešních oken se svislými doplňkovými okny

Zapuštěná úroveň montáže (modrá úroveň)																	
EFJ 0032E*	Profilované střešní krytiny do 90 mm	20-55	23 413,22 28 330,00	24 388,43 29 510,00	25 611,57 30 990,00	27 809,92 33 650,00	29 024,79 35 120,00	-	-	-		-	-	-	-	-	-
EFN 0032E*	Ploché střešní krytiny do 16 mm (2 x 8 mm)	20-55	21 107,44 25 540,00	21 991,74 26 610,00	23 090,91 27 940,00	-	-	-	-	-		-	-	-	-	-	-
Standardní úroveň montáže (červená úroveň)																	
EFW 0032B*	Profilované střešní krytiny do 120 mm	15-55	11 537,19 13 960,00	12 016,53 14 540,00	12 619,83 15 270,00	13 694,21 16 570,00	14 297,52 17 300,00	-	-	-		-	-	-	-	-	-
EFW 0032C*	Profilované střešní krytiny do 120 mm	15-55	11 537,19 13 960,00	12 016,53 14 540,00	12 619,83 15 270,00	13 694,21 16 570,00	14 297,52 17 300,00	-	-	-		-	-	-	-	-	-
EFW 0032E*	Profilované střešní krytiny do 120 mm	15-55	11 537,19 13 960,00	12 016,53 14 540,00	12 619,83 15 270,00	13 694,21 16 570,00	14 297,52 17 300,00	-	-	-		-	-	-	-	-	-
EFS 0032B*	Ploché střešní krytiny do 16 mm (2 x 8 mm)	15-55	12 338,84 14 930,00	12 859,50 15 560,00	13 495,87 16 330,00	14 652,89 17 730,00	15 297,52 18 510,00	-	-	-		-	-	-	-	-	-
EFS 0032C*	Ploché střešní krytiny do 16 mm (2 x 8 mm)	15-55	12 338,84 14 930,00	12 859,50 15 560,00	13 495,87 16 330,00	14 652,89 17 730,00	15 297,52 18 510,00	-	-	-		-	-	-	-	-	-
EFS 0032E*	Ploché střešní krytiny do 16 mm (2 x 8 mm)	15-55	12 338,84 14 930,00	12 859,50 15 560,00	13 495,87 16 330,00	14 652,89 17 730,00	15 297,52 18 510,00	-	-	-		-	-	-	-	-	-

* B = rámová vzdálenost 18 mm, C = 50 mm, E = 100 mm



Cena bez DPH (Kč)
Cena s DPH (Kč)

MK34
78x92

PK34
94x92

SK34
114x92

STŘEŠNÍ DOPLŇKOVÁ OKNA

		W/(m² K)	Sklon střechy (°)			
GIL 3070	Fixní, borovicové dřevo s trojitou vrstvou bezbarvého laku, dvojsklo	1.3	15-90	10 041,32 12 150,00	11 380,17 13 770,00	12 495,87 15 120,00
GIL 3068	Fixní, borovicové dřevo s trojitou vrstvou bezbarvého laku, trojsklo	1.1	15-90	12 553,72 15 190,00	14 223,14 17 210,00	15 619,83 18 900,00
GIL 3066	Fixní, borovicové dřevo s trojitou vrstvou bezbarvého laku, trojsklo	1.0	15-90	14 057,85 17 010,00	15 933,88 19 280,00	17 495,87 21 170,00
GIU 0070	Fixní, PUR, bílé bezúdržbové provedení, dvojsklo	1.3	15-90	11 347,11 13 730,00	12 859,50 15 560,00	14 123,97 17 090,00
GIU 0068	Fixní, PUR, bílé bezúdržbové provedení, trojsklo	1.1	15-90	14 181,82 17 160,00	16 074,38 19 450,00	17 652,89 21 360,00
GIU 0066	Fixní, PUR, bílé bezúdržbové provedení, trojsklo	1.0	15-90	15 884,30 19 220,00	18 000,00 21 780,00	19 768,60 23 920,00
GIL 2070	Fixní, borovicové dřevo s trojitou vrstvou bílého nátěru, dvojsklo	1.3	15-90	10 041,32 12 150,00	11 380,17 13 770,00	12 495,87 15 120,00
GIL 2068	Fixní, borovicové dřevo s trojitou vrstvou bílého nátěru, trojsklo	1.1	15-90	12 553,72 15 190,00	14 223,14 17 210,00	15 619,83 18 900,00
GIL 2066	Fixní, borovicové dřevo s trojitou vrstvou bílého nátěru, trojsklo	1.0	15-90	14 057,85 17 010,00	15 933,88 19 280,00	17 495,87 21 170,00

Doplňková střešní okna GIL jsou určena pro instalaci pod střešní okno GGL/GPL/GLL.

Doplňková střešní okna GIU jsou určena pro instalaci pod střešní okno GGU/GPU/GLU.

Okna se instalují přímo pod rám horního okna bez použití přídatného profilu. Okna GIL a GIU nelze instalovat samostatně.

Cena bez DPH (Kč)
Cena s DPH (Kč)

Velikost/Rozměr (cm)

WK34
+++x94

SESTAVA STŘEŠNÍHO OKNA SE STŘEŠNÍM DOPLŇKOVÝM OKNEM GIL NEBO GIU

Pro samostatnou montáž střešního okna se střešním doplňkovým oknem

		Sklon střechy (°)		
Standardní úroveň montáže (červená úroveň)				
ETW 1000	Profilované střešní krytiny do 120 mm	15-90	1 867,77 2 260,00	
ETW 2000	Profilované střešní krytiny do 120 mm	15-90	1 867,77 2 260,00	
ETS 1000	Ploché střešní krytiny do 16 mm (2 × 8 mm)	15-90	1 677,69 2 030,00	
ETS 2000	Ploché střešní krytiny do 16 mm (2 × 8 mm)	15-90	1 677,69 2 030,00	

Lemování ETW/ETS je nutné vždy doplnit standardním lemováním pro samostatnou montáž nebo montáž v sestavě (např. EDW nebo EKW).

Pro více informací kontaktujte zákaznické oddělení VELUX.

Cena bez DPH (Kč)
Cena s DPH (Kč)

Velikost/Rozměr (cm)

WK34
+++x94

PRO SESTAVU STŘEŠNÍCH OKEN SE STŘEŠNÍMI DOPLŇKOVÝMI OKNY

		Sklon střechy (°)		
Standardní úroveň montáže (červená úroveň)				
ETW 2000M	Profilované střešní krytiny do 120 mm	15-90	1 867,77 2 260,00	
ETS 2000M	Ploché střešní krytiny do 16 mm (2 × 8 mm)	15-90	1 677,69 2 030,00	



Cena bez DPH (Kč)
Cena s DPH (Kč)

	MK19 78x252	PK19 94x252	SK19 114x252

STŘEŠNÍ BALKÓN

		W/(m² K)		Sklon střechy (°)			
GDL 2066	Manuální, spodní ovládání, výklopně-kyvné, borovicové dřevo s trojitou vrstvou bílého nátěru, trojsklo	1.3	35-53	60 280,99 72 940,00	-	-	
GDL 3066	Manuální, spodní ovládání, výklopně-kyvné, borovicové dřevo s trojitou vrstvou bezbarvého laku, trojsklo	1.3	35-53	60 280,99 72 940,00	-	-	
GDL 2066	Manuální, spodní ovládání, výklopně-kyvné, borovicové dřevo s trojitou vrstvou bílého nátěru, trojsklo	1.1	35-53	-	64 826,45 78 440,00	-	
GDL 3066	Manuální, spodní ovládání, výklopně-kyvné, borovicové dřevo s trojitou vrstvou bezbarvého laku, trojsklo	1.1	35-53	-	64 826,45 78 440,00	-	
GDL 2066	Manuální, spodní ovládání, výklopně-kyvné, borovicové dřevo s trojitou vrstvou bílého nátěru, trojsklo	1.1	35-53	-	-	69 363,64 83 930,00	
GDL 3066	Manuální, spodní ovládání, výklopně-kyvné, borovicové dřevo s trojitou vrstvou bezbarvého laku, trojsklo	1.1	35-53	-	-	69 363,64 83 930,00	

Horní křídlo balkónového okna je ovládáno pomocí kliky, spodní křídlo pomocí dvojice madel. Okno je vybaveno kyvnou funkcí pro snadné přetočení křídla pro umytí.

Cena bez DPH (Kč)
Cena s DPH (Kč)

	MK19 78x252	PK19 94x252	SK19 114x252

MONTÁŽ STŘEŠNÍHO BALKÓNU

Instalační řešení Basic obsahuje hydroizolační manžetu BFX a drenážní žlábek

		Sklon střechy (°)				
EDW 1000	Profilované střešní krytiny do 120 mm	35-53	3 760,33 4 550,00	6 231,40 7 540,00	6 504,13 7 870,00	
EDS 1000	Ploché střešní krytiny do 16 mm (2 x 8 mm)	35-53	3 760,33 4 550,00	6 231,40 7 540,00	6 504,13 7 870,00	
EDL 1000	Ploché střešní krytiny do 16 mm	35-53	3 760,33 4 550,00	6 231,40 7 540,00	6 504,13 7 870,00	

Cena bez DPH (Kč)
Cena s DPH (Kč)

	MK19 78x252	PK19 94x252	SK19 114x252

INSTALAČNÍ ŘEŠENÍ ENERGY OBSAHUJE HYDROIZOLAČNÍ MANŽETU BFX, DRENÁŽNÍ ŽLÁBEK A ZATEPLOVACÍ RÁM BDX

		Sklon střechy (°)				
EDW 2000	Profilované střešní krytiny do 120 mm	35-53	4 371,90 5 290,00	7 247,93 8 770,00	7 561,98 9 150,00	
EDS 2000	Ploché střešní krytiny do 16 mm (2 x 8 mm)	35-53	4 371,90 5 290,00	7 247,93 8 770,00	7 561,98 9 150,00	

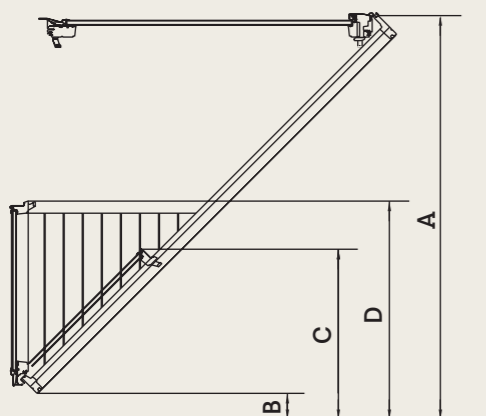

	A	B	C	D
Sklon střechy	Horní hrana balkónu	Spodní hrana balkónu	Horní hrana spodního prvku	Výška zábradlí
	cm	cm	cm	cm
53°	209	0	81	95
50°	201	0	79	95
45°	200	13	88	108
40°	200	28	98	123
35°	200	45	109	140

Závislost umístění spodní hrany okna a výšky zábradlí na sklonu střechy.



Cena bez DPH (Kč)
Cena s DPH (Kč)

M08
78x140

M35
78x109

STŘEŠNÍ TERASA

		W/(m² K)	Sklon střechy (°)		
GEL 2065	Otevírání ven, borovicové dřevo s trojitou vrstvou bílého nátěru, trojsklo	1.0	35-53	32 826,45 39 720,00	-
GEL 3065	Otevírání ven, borovicové dřevo s trojitou vrstvou bezbarvého laku, trojsklo	1.0	35-53	32 826,45 39 720,00	-
VEA 2065	Otevírání doprava ven, borovicové dřevo s trojitou vrstvou bílého nátěru, trojsklo	1.0	35-53	-	27 710,74 33 530,00
VEA 3065	Otevírání doprava ven, borovicové dřevo s trojitou vrstvou bezbarvého laku, trojsklo	1.0	35-53	-	27 710,74 33 530,00
VEB 2065	Otevírání doleva ven, borovicové dřevo s trojitou vrstvou bílého nátěru, trojsklo	1.0	35-53	-	27 710,74 33 530,00
VEB 3065	Otevírání doleva ven, borovicové dřevo s trojitou vrstvou bezbarvého laku, trojsklo	1.0	35-53	-	27 710,74 33 530,00
VEC 2065	Neotevíravá, borovicové dřevo s trojitou vrstvou bílého nátěru, trojsklo	1.0	35-53	-	25 661,16 31 050,00
VEC 3065	Neotevíravá, borovicové dřevo s trojitou vrstvou bezbarvého laku, trojsklo	1.0	35-53	-	25 661,16 31 050,00

Střešní terasa se skládá z horní části GEL a spodního otevíravého prvku VEA/VEB nebo fixního prvku VEC.

V případě kombinace více spodních prvků může být pouze 1 z nich otevíravý.

Cena bez DPH (Kč)
Cena s DPH (Kč)

Velikost/Rozměr (cm)

M08
78x140

M35
78x109

MONTÁŽ STŘEŠNÍ TERASY

Samostatná montáž střešní terasy

		Sklon střechy (°)		
EEW 0000	Profilované střešní krytiny do 120 mm	35-53	2 347,11 2 840,00	-
EES 0000	Ploché střešní krytiny do 16 mm (2 × 8 mm)	35-53	2 347,11 2 840,00	-
EEX 0000		35-53	-	2 041,32 2 470,00

Cena bez DPH (Kč)
Cena s DPH (Kč)

Velikost/Rozměr (cm)

M08
78x140

MONTÁŽ SESTAVY STŘEŠNÍCH TERAS

		Sklon střechy (°)		
EEW 0001E	Profilované střešní krytiny do 120 mm	35-53	2 347,11 2 840,00	
EEW 0002E	Profilované střešní krytiny do 120 mm	35-53	2 347,11 2 840,00	
EEW 0003	Profilované střešní krytiny do 120 mm	35-53	2 347,11 2 840,00	
EES 0001E	Ploché střešní krytiny do 16 mm (2 × 8 mm)	35-53	2 347,11 2 840,00	
EES 0002E	Ploché střešní krytiny do 16 mm (2 × 8 mm)	35-53	2 347,11 2 840,00	
EES 0003	Ploché střešní krytiny do 16 mm (2 × 8 mm)	35-53	2 347,11 2 840,00	

Velikost terasy
v závislosti na sklonu
střechy

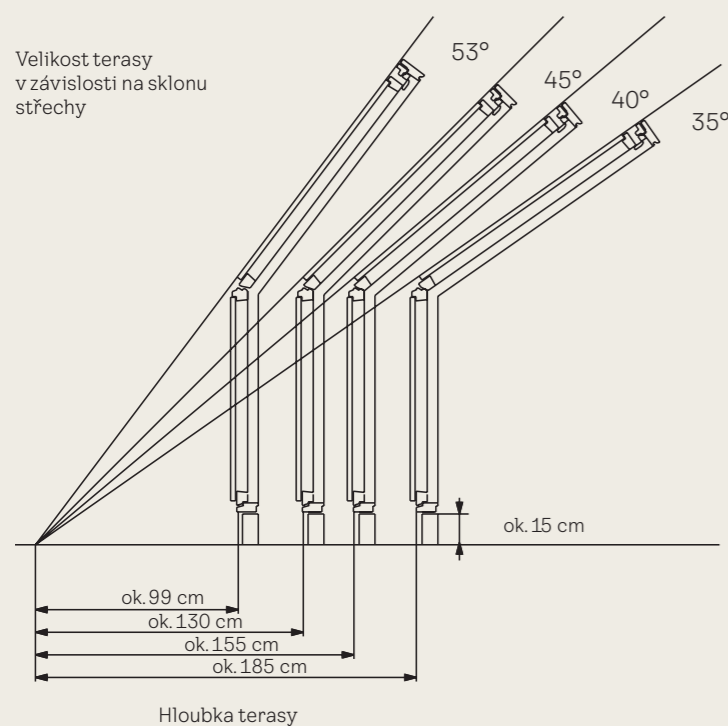









Dva otevíravé spodní prvky VEA/VEB nesmí být v případě sestavy střešních teras instalovány přímo vedle sebe.

CENOVĚ ZVÝHODNĚNÉ BALÍČKY

Cena bez DPH (Kč) Cena s DPH (Kč)																			
BALÍČEK STŘEŠNÍCH OKEN																			
2 x GLL 1061B + EKS 2021M	GLL S10S84	17 057,85 20 640,00	19 619,83 23 740,00	21 537,20 26 060,00	18 975,21 22 960,00	20 578,52 24 900,00	22 082,64 26 720,00	25 983,48 31 440,00	26 446,29 32 000,00	2 x GLU 0061 + EKT 0003 + EKT 0001F	GLU S10T09	18 148,76 21 960,00	20 909,10 25 300,00	23 041,34 27 880,00	20 132,24 24 360,00	21 884,30 26 480,00	23 504,14 28 440,00	27 851,24 33 700,00	28 330,58 34 280,00
2 x GLL 1061 + EKS 2021M	GLL S10S85	17 057,85 20 640,00	19 619,83 23 740,00	21 537,20 26 060,00	18 975,21 22 960,00	20 578,52 24 900,00	22 082,64 26 720,00	25 983,48 31 440,00	26 446,29 32 000,00	2 x GLU 0064 + EKT 0003 + EKT 0001F	GLU S10T10	22 198,36 26 860,00	25 537,20 30 900,00	28 148,78 34 060,00	24 561,98 29 720,00	26 710,76 32 320,00	28 661,16 34 680,00	33 983,48 41 120,00	34 545,44 41 800,00
2 x GLL 1064B + EKS 2021M	GLL S10S86	20 446,29 24 740,00	23 471,07 28 400,00	25 801,66 31 220,00	22 677,69 27 440,00	24 595,04 29 760,00	26 380,16 31 920,00	31 090,92 37 620,00	31 619,83 38 260,00	2 x GLU 0061 + EKT 0003 + EKT 0001G	GLU S10T11	18 148,76 21 960,00	20 909,10 25 300,00	23 041,34 27 880,00	20 132,24 24 360,00	21 884,30 26 480,00	23 504,14 28 440,00	27 851,24 33 700,00	28 330,58 34 280,00
2 x GLL 1064 + EKS 2021M	GLL S10S87	20 446,29 24 740,00	23 471,07 28 400,00	25 801,66 31 220,00	22 677,69 27 440,00	24 595,04 29 760,00	26 380,16 31 920,00	31 090,92 37 620,00	31 619,83 38 260,00	2 x GLU 0064 + EKT 0003 + EKT 0001G	GLU S10T12	22 198,36 26 860,00	25 537,20 30 900,00	28 148,78 34 060,00	24 561,98 29 720,00	26 710,76 32 320,00	28 661,16 34 680,00	33 983,48 41 120,00	34 545,44 41 800,00
2 x GLL 1061 + EKT 0003 + EKT 0001E	GLL S10T07	15 438,02 18 680,00	17 818,18 21 560,00	19 636,38 23 760,00	17 173,56 20 780,00	18 677,70 22 600,00	20 066,12 24 280,00	23 768,60 28 760,00	24 181,82 29 260,00	2 x GLU 0061 + EKT 0003 + EKT 0001H	GLU S10T13	18 148,76 21 960,00	20 909,10 25 300,00	23 041,34 27 880,00	20 132,24 24 360,00	21 884,30 26 480,00	23 504,14 28 440,00	27 851,24 33 700,00	28 330,58 34 280,00
2 x GLL 1064 + EKT 0003 + EKT 0001E	GLL S10T08	18 826,46 22 780,00	21 669,42 26 220,00	23 900,84 28 920,00	20 876,04 25 260,00	22 694,22 27 460,00	24 363,64 29 480,00	28 876,04 34 940,00	29 355,36 35 520,00	2 x GLU 0064B + EKT 0003 + EKT 0001E	GLU S10T15	22 198,36 26 860,00	25 537,20 30 900,00	28 148,78 34 060,00	24 561,98 29 720,00	26 710,76 32 320,00	28 661,16 34 680,00	33 983,48 41 120,00	34 545,44 41 800,00
2 x GLL 1061 + EKT 0003 + EKT 0001F	GLL S10T09	15 438,02 18 680,00	17 818,18 21 560,00	19 636,38 23 760,00	17 173,56 20 780,00	18 677,70 22 600,00	20 066,12 24 280,00	23 768,60 28 760,00	24 181,82 29 260,00	2 x GLU 0064B + EKT 0003 + EKT 0001F	GLU S10T16	22 198,36 26 860,00	25 537,20 30 900,00	28 148,78 34 060,00	24 561,98 29 720,00	26 710,76 32 320,00	28 661,16 34 680,00	33 983,48 41 120,00	34 545,44 41 800,00
2 x GLL 1064 + EKT 0003 + EKT 0001F	GLL S10T10	18 826,46 22 780,00	21 669,42 26 220,00	23 900,84 28 920,00	20 876,04 25 260,00	22 694,22 27 460,00	24 363,64 29 480,00	28 876,04 34 940,00	29 355,36 35 520,00	2 x GLU 0064B + EKT 0003 + EKT 0001G	GLU S10T17	22 198,36 26 860,00	25 537,20 30 900,00	28 148,78 34 060,00	24 561,98 29 720,00	26 710,76 32 320,00	28 661,16 34 680,00	33 983,48 41 120,00	34 545,44 41 800,00
2 x GLL 1061 + EKT 0003 + EKT 0001G	GLL S10T11	15 438,02 18 680,00	17 818,18 21 560,00	19 636,38 23 760,00	17 173,56 20 780,00	18 677,70 22 600,00	20 066,12 24 280,00	23 768,60 28 760,00	24 181,82 29 260,00	2 x GLU 0064B + EKT 0003 + EKT 0001H	GLU S10T18	22 198,36 26 860,00	25 537,20 30 900,00	28 148,78 34 060,00	24 561,98 29 720,00	26 710,76 32 320,00	28 661,16 34 680,00	33 983,48 41 120,00	34 545,44 41 800,00
2 x GLL 1064 + EKT 0003 + EKT 0001G	GLL S10T12	18 826,46 22 780,00	21 669,42 26 220,00	23 900,84 28 920,00	20 876,04 25 260,00	22 694,22 27 460,00	24 363,64 29 480,00	28 876,04 34 940,00	29 355,36 35 520,00	2 x GLU 0064 + EKT 0003 + EKT 0001H	GLU S10T20	22 198,36 26 860,00	25 537,20 30 900,00	28 148,78 34 060,00	24 561,98 29 720,00	26 710,76 32 320,00	28 661,16 34 680,00	33 983,48 41 120,00	34 545,44 41 800,00
2 x GLL 1061 + EKT 0003 + EKT 0001H	GLL S10T13	15 438,02 18 680,00	17 818,18 21 560,00	19 636,38 23 760,00	17 173,56 20 780,00	18 677,70 22 600,00	20 066,12 24 280,00	23 768,60 28 760,00	24 181,82 29 260,00	2 x GLU 0061B + EKW 2021M	GLU S10W71	19 768,59 23 920,00	22 710,75 27 480,00	24 942,16 30 180,00	21 933,89 26 540,00	23 785,12 28 780,00	25 520,66 30 880,00	30 066,12 36 380,00	30 595,05 37 020,00
2 x GLL 1064B + EKT 0003 + EKT 0001E	GLL S10T15	18 826,46 22 780,00	21 669,42 26 220,00	23 900,84 28 920,00	20 876,04 25 260,00	22 694,22 27 460,00	24 363,64 29 480,00	28 876,04 34 940,00	29 355,36 35 520,00	2 x GLU 0061 + EKW 2021M	GLU S10W72	19 768,59 23 920,00	22 710,75 27 480,00	24 942,16 30 180,00	21 933,89 26 540,00	23 785,12 28 780,00	25 520,66 30 880,00	30 066,12 36 380,00	30 595,05 37 020,00
2 x GLL 1064B + EKT 0003 + EKT 0001F	GLL S10T16	18 826,46 22 780,00	21 669,42 26 220,00	23 900,84 28 920,00	20 876,04 25 260,00	22 694,22 27 460,00	24 363,64 29 480,00	28 876,04 34 940,00	29 355,36 35 520,00	2 x GLU 0064B + EKW 2021M	GLU S10W73	23 818,19 28 820,00	27 338,85 33 080,00	30 049,60 36 360,00	26 363,63 31 900,00	28 611,58 34 620,00	30 677,68 37 120,00	36 198,36 43 800,00	36 809,91 44 540,00
2 x GLL 1064B + EKT 0003 + EKT 0001G	GLL S10T17	18 826,46 22 780,00	21 669,42 26 220,00	23 900,84 28 920,00	20 876,04 25 260,00	22 694,22 27 460,00	24 363,64 29 480,00	28 876,04 34 940,00	29 355,36 35 520,00	2 x GLU 0064 + EKW 2021M	GLU S10W74	23 818,19 28 820,00	27 338,85 33 080,00	30 049,60 36 360,00	26 363,63 31 900,00	28 611,58 34 620,00	30 677,68 37 120,00	36 198,36 43 800,00	36 809,91 44 540,00
2 x GLL 1064B + EKT 0003 + EKT 0001H	GLL S10T18	18 826,46 22 780,00	21 669,42 26 220,00	23 900,84 28 920,00	20 876,04 25 260,00	22 694,22 27 460,00	24 363,64 29 480,00	28 876,04 34 940,00	29 355,36 35 520,00	2 x GLL 1061B + EKT 0003 + EKT 0001E	GLL S10T02	15 438,02 18 680,00	17 818,18 21 560,00	19 636,38 23 760,00	17 173,56 20 780,00	18 677,70 22 600,00	20 066,12 24 280,00	23 768,60 28 760,00	24 181,82 29 260,00
2 x GLL 1064 + EKT 0003 + EKT 0001H	GLL S10T19	18 826,46 22 780,00	21 669,42 26 220,00	23 900,84 28 920,00	20 876,04 25 260,00	22 694,22 27 460,00	24 363,64 29 480,00	28 876,04 34 940,00	29 355,36 35 520,00	2 x GLL 1061B + EKT 0003 + EKT 0001F	GLL S10T04	15 438,02 18 680,00	17 818,18 21 560,00	19 636,38 23 760,00	17 173,56 20 780,00	18 677,70 22 600,00	20 066,12 24 280,00	23 768,60 28 760,00	24 181,82 29 260,00
2 x GLL 1061B + EKT 0003 + EKT 0001H	GLL S10T21	15 438,02 18 680,00	17 818,18 21 560,00	19 636,38 23 760,00	17 173,56 20 780,00	18 677,70 22 600,00	20 066,12 24 280,00	23 768,60 28 760,00	24 181,82 29 260,00	2 x GLL 1061B + EKT 0003 + EKT 0001G	GLL S10T06	15 438,02 18 680,00	17 818,18 21 560,00	19 636,38 23 760,00	17 173,56 20 780,00	18 677,70 22 600,00	20 066,12 24 280,00	23 768,60 28 760,00	24 181,82 29 260,00
2 x GLL 1061B + EKW 2021M	GLL S10W75	17 057,85 20 640,00	19 619,83 23 740,00	21 537,20 26 060,00	18 975,21 22 960,00	20 578,52 24 900,00	22 082,64 26 720,00	25 983,48 31 440,00	26 446,29 32 000,00	2 x GLU 0061B + EKT 0003 + EKT 0001E	GLU S10T02	18 148,76 21 960,00	20 909,10 25 300,00	23 041,34 27 880,00	20 132,24 24 360,00	21 884,30 26 480,00	23 504,14 28 440,00	27 851,24 33 700,00	28 330,58 34 280,00
2 x GLL 1061 + EKW 2021M	GLL S10W76	17 057,85 20 640,00	19 619,83 23 740,00	21 537,20 26 060,00	18 975,21 22 960,00	20 578,52 24 900,00	22 082,64 26 720,00	25 983,48 31 440,00	26 446,29 32 000,00	2 x GLU 0061B + EKT 0003 + EKT 0001F	GLU S10T04	18 148,76 21 960,00	20 909,10 25 300,00	23 041,34 27 880,00	20 132,24 24 360,00	21 884,30 26 480,00	23 504,14 28 440,00	27 851,24 33 700,00	28 330,58 34 280,00
2 x GLL 1064B + EKW 2021M	GLL S10W77	20 446,29 24 740,00	23 471,07 28 400,00	25 801,66 31 220,00	22 677,69 27 440,00	24 595,04 29 760,00	26 380,16 31 920,00	31 090,92 37 620,00	31 619,83 38 260,00	2 x GLU 0061B + EKT 0003 + EKT 0001G	GLU S10T06	18 148,76 21 960,00	20 909,10 25 300,00	23 041,34 27 880,00	20 132,24 24 360,00	21 884,30 26 480,00	23 504,14 28 440,00	27 851,24 33 700,00	28 330,58 34 280,00
2 x GLL 1064 + EKW 2021M	GLL S10W78	20 446,29 24 740,00	23 471,07 28 400,00	25 801,66 31 220,00	22 677,69 27 440,00	24 595,04 29 760,00	26 380,16 31 920,00	31 090,92 37 620,00	31 619,83 38 260,00	2 x GLU 0061B + EKT 0003 + EKT 0001H	GLU S10T21	18 148,76 21 960,00	20 909,10 25 300,00	23 041,34 27 880,00	20 132,24 24 360,00	21 884,30 26 480,00	23 504,14 28 440,00	27 851,24 33 700,00	28 330,58 34 280,00
2 x GLU 0061B + EKS 2021M	GLU S10S80	19 768,59 23 920,00	22 710,75 27 480,00	24 942,16 30 180,00	21 933,89 26 540,00	23 785,12 28 780,00	25 520,66 30 880,00	30 066,12 36 380,00	30 595,05 37 020,00										
2 x GLU 0061 + EKS 2021M	GLU S10S81	19 768,59 23 920,00	22 710,75 27 480,00	24 942,16 30 180,00	21 933,89 26 540,00	23 785,12 28 780,00	25 520,66 30 880,00	30 066,12 36 380,00	30 595,05 37 020,00										
2 x GLU 0064B + EKS 2021M	GLU S10S82	23 818,19 28 820,00	27 338,85 33 080,00	30 049,60 36 360,00	26 363,63 31 900,00	28 611,58 34 620,00	30 677,68 37 120,00	36 198,36 43 800,00	36 809,91 44 540,00										
2 x GLU 0064 + EKS 2021M	GLU S10S83	23 818,19 28 820,00	27 338,85 33 080,00	30 049,60 36 360,00	26 363,63 31														

Cena bez DPH (CZK)
Cena vč. DPH (CZK)

									
	Velikost Rozměr (cm)	MK06 + MK31 78x118 + 78x60	MK06 + MK35 78x118 + 78x95	MK08 + MK31 78x140 + 78x60	MK08 + MK35 78x140 + 78x95	MK10 + MK31 78x160 + 78x60	MK10 + MK35 78x160 + 78x95		PK08 + PK35 94x140 + 94x95
BALÍČEK STŘEŠNÍ OKNO + SVISLÉ DOPLŇKOVÉ OKNO									
VFE 3068 + GLL 1061B	GLL S10003	21 082,65 25 510,00	-	21 644,63 26 190,00	-	23 247,94 28 130,00	-		-
VFE 3068 + GLL 1061B	GLL S10004	-	22 892,57 27 700,00	-	23 454,55 28 380,00	-	25 057,86 30 320,00		27 404,96 33 160,00
VFE 3068 + GLL 1064B	GLL S10007	23 090,91 27 940,00	-	23 793,39 28 790,00	-	25 801,66 31 220,00	-		-
VFE 3068 + GLL 1064B	GLL S10008	-	24 900,83 30 130,00	-	25 603,31 30 980,00	-	27 611,58 33 410,00		29 991,73 36 290,00
VFE 3068 + GLL 1061	GLL S10009	21 082,65 25 510,00	-	21 644,63 26 190,00	-	23 247,94 28 130,00	-		27 404,96 33 160,00
VFE 3068 + GLL 1064	GLL S10010	23 090,91 27 940,00	-	23 793,39 28 790,00	-	25 801,66 31 220,00	-		29 991,73 36 290,00
VFE 3068 + GLL 1061	GLL S10011	-	22 892,57 27 700,00	-	23 454,55 28 380,00	-	25 057,86 30 320,00		-
VFE 3068 + GLL 1064	GLL S10012	-	24 900,83 30 130,00	-	25 603,31 30 980,00	-	27 611,58 33 410,00		-

Snížená cena
při nákupu
v balíčku

Snížená cena
při nákupu
v balíčku

		CK02 55x78	CK04 55x98	CK06 55x118	FK04 66x98	FK06 66x118	FK08 66x140	MK04 78x98	MK06 78x118		MK08 78x140	MK10 78x160	PK06 94x118	PK08 94x140	PK10 94x160	SK06 114x118	SK08 114x140	SK10 114x160	UK04 134x98	UK08 134x140	UK10 134x160
BALÍČEK LEMOVÁNÍ S KOMPLETNÍ TEPELNOU IZOLACÍ A PAROTĚSNOU FÓLIÍ																					
EDJ 2000 + BBX 0000	EDJ S00J01	3 570,24 4 320,00	3 685,94 4 460,00	3 818,17 4 620,00	3 809,91 4 610,00	4 123,96 4 990,00	4 338,84 5 250,00	4 123,96 4 990,00	4 338,84 5 250,00		4 603,30 5 570,00	5 049,58 6 110,00	4 867,77 5 890,00	5 115,70 6 190,00	5 297,52 6 410,00	5 074,38 6 140,00	5 380,17 6 510,00	5 603,30 6 780,00	-	5 785,12 7 000,00	6 380,16 7 720,00
EDS 2000 + BBX 0000	EDS S00S01	3 049,58 3 690,00	3 148,75 3 810,00	3 264,45 3 950,00	3 256,19 3 940,00	3 520,65 4 260,00	3 702,48 4 480,00	3 520,65 4 260,00	3 702,48 4 480,00		3 933,88 4 760,00	4 305,78 5 210,00	4 157,02 5 030,00	4 363,64 5 280,00	4 520,66 5 470,00	4 330,58 5 240,00	4 586,78 5 550,00	4 785,12 5 790,00	4 553,72 5 510,00	4 933,88 5 970,00	5 438,02 6 580,00
EDT 2000 + BBX 0000	EDT S00T01	3 049,58 3 690,00	3 148,75 3 810,00	3 264,45 3 950,00	3 256,19 3 940,00	3 520,65 4 260,00	3 702,48 4 480,00	3 520,65 4 260,00	3 702,48 4 480,00		3 933,88 4 760,00	4 305,78 5 210,00	4 157,02 5 030,00	4 363,64 5 280,00	4 520,66 5 470,00	4 330,58 5 240,00	4 586,78 5 550,00	4 785,12 5 790,00	4 553,72 5 510,00	4 933,88 5 970,00	5 438,02 6 580,00
EDW 2000 + BBX 0000	EDW S00W01	3 049,58 3 690,00	3 148,75 3 810,00	3 264,45 3 950,00	3 256,19 3 940,00	3 520,65 4 260,00	3 702,48 4 480,00	3 520,65 4 260,00	3 702,48 4 480,00		3 933,88 4 760,00	4 305,78 5 210,00	4 157,02 5 030,00	4 363,64 5 280,00	4 520,66 5 470,00	4 330,58 5 240,00	4 586,78 5 550,00	4 785,12 5 790,00	4 553,72 5 510,00	4 933,88 5 970,00	5 438,02 6 580,00

Cenově zvýhodněné balíčky lemování a parotěsné fólie jsou kompletním řešením pro dokonalou tepelnou izolaci a ochranu před vlhkostí.

MONTÁŽNÍ PŘÍSLUŠENSTVÍ PRO STŘEŠNÍ OKNA



Cena bez DPH (Kč) Cena s DPH (Kč)		CK02 55x78	CK04 55x98	CK06 55x118	FK04 66x98	FK06 66x118	FK08 66x140	MK04 78x98	MK06 78x118	MK08 78x140	MK10 78x160	MK12 78x180	PK06 94x118	PK08 94x140	PK10 94x160	SK06 114x118	SK08 114x140	SK10 114x160	UK04 134x98	UK08 134x140	UK10 134x160	
Velikost/Rozměr (cm)																						
MONTÁŽNÍ PŘÍSLUŠENSTVÍ PRO STŘEŠNÍ OKNA																						
Montážní sada BDX obsahuje zateplovací rám BDX, hydroizolační fólii BFX a drenážní žlábek																						
BDX 2000	Montážní sada VELUX BDX, samostatná montáž	1 264,46 1 530,00	1 322,31 1 600,00	1 380,17 1 670,00	1 355,37 1 640,00	1 446,28 1 750,00	1 504,13 1 820,00	1 446,28 1 750,00	1 504,13 1 820,00	1 578,51 1 910,00	1 628,10 1 970,00	1 776,86 2 150,00	1 578,51 1 910,00	1 628,10 1 970,00	1 702,48 2 060,00	1 636,36 1 980,00	1 702,48 2 060,00	1 793,39 2 170,00	1 636,36 1 980,00	1 776,86 2 150,00	1 834,71 2 220,00	
BDX 2000F	Montážní sada VELUX BDX, samostatná zapuštěná montáž	1 454,55 1 760,00	1 520,66 1 840,00	1 595,04 1 930,00	1 553,72 1 880,00	1 661,16 2 010,00	1 727,27 2 090,00	1 661,16 2 010,00	1 727,27 2 090,00	1 818,18 2 200,00	1 867,77 2 260,00	2 041,32 2 470,00	1 818,18 2 200,00	1 867,77 2 260,00	1 958,68 2 370,00	1 884,30 2 280,00	1 958,68 2 370,00	2 057,85 2 490,00	1 884,30 2 280,00	2 041,32 2 470,00	2 107,44 2 550,00	
Hydroizolační fólie BFX je vyrobena z difuzně prodyšného materiálu a zajišťuje dokonalé napojení mezi střešním oknem a konstrukcí																						
BFX 1000	Manžeta z hydroizolační fólie VELUX BFX, samostatná montáž	652,89 790,00	685,95 830,00	719,01 870,00	702,48 850,00	752,07 910,00	785,12 950,00	752,07 910,00	785,12 950,00	818,18 990,00	842,98 1 020,00	925,62 1 120,00	818,18 990,00	842,98 1 020,00	884,30 1 070,00	851,24 1 030,00	884,30 1 070,00	933,88 1 130,00	851,24 1 030,00	925,62 1 120,00	950,41 1 150,00	
BFX 1000F	Manžeta z hydroizolační fólie VELUX BFX, samostatná zapuštěná montáž	685,95 830,00	710,74 860,00	743,80 900,00	727,27 880,00	776,86 940,00	809,92 980,00	776,86 940,00	809,92 980,00	851,24 1 030,00	876,03 1 060,00	958,68 1 160,00	851,24 1 030,00	876,03 1 060,00	917,36 1 110,00	884,30 1 070,00	917,36 1 110,00	966,94 1 170,00	884,30 1 070,00	958,68 1 160,00	991,74 1 200,00	
Parotěsná fólie BBX zajišťuje dokonalé těsné napojení mezi střešním oknem a konstrukcí																						
BBX 0000	Parotěsná fólie VELUX BBX, samostatná montáž	-	595,04 720,00	619,83 750,00	611,57 740,00	652,89 790,00	677,69 820,00	652,89 790,00	677,69 820,00	719,01 870,00	743,80 900,00	785,12 950,00	719,01 870,00	735,54 890,00	768,60 930,00	735,54 890,00	768,60 930,00	809,92 980,00	735,54 890,00	801,65 970,00	826,45 1 000,00	
BBX 0021B	Parotěsná fólie VELUX BBX, montáž vedle sebe 18 mm	1 446,28 1 750,00	1 479,34 1 790,00	1 504,13 1 820,00	1 504,13 1 820,00	1 537,19 1 860,00	1 603,31 1 940,00	1 537,19 1 860,00	1 570,25 1 900,00	1 636,36 1 980,00	1 677,69 2 030,00	2 198,35 2 660,00	1 636,36 1 980,00	1 661,16 2 010,00	1 727,27 2 090,00	1 677,69 2 030,00	1 727,27 2 090,00	1 776,86 2 150,00	1 760,33 2 130,00	1 793,39 2 170,00	-	
BBX 0021E	Parotěsná fólie VELUX BBX, montáž vedle sebe 100 mm	1 446,28 1 750,00	1 479,34 1 790,00	1 504,13 1 820,00	1 504,13 1 820,00	1 537,19 1 860,00	1 603,31 1 940,00	1 537,19 1 860,00	1 570,25 1 900,00	1 636,36 1 980,00	1 677,69 2 030,00	2 198,35 2 660,00	1 636,36 1 980,00	1 661,16 2 010,00	1 727,27 2 090,00	1 677,69 2 030,00	1 727,27 2 090,00	1 776,86 2 150,00	1 760,33 2 130,00	1 793,39 2 170,00	-	

Cena bez DPH (Kč) Cena s DPH (Kč)		CK02 55x78	CK04 55x98	CK06 55x118	FK04 66x98	FK06 66x118	FK08 66x140	MK04 78x98	MK06 78x118	MK08 78x140	MK10 78x160	MK12 78x180	PK06 94x118	PK08 94x140	PK10 94x160	SK06 114x118	SK08 114x140	SK10 114x160	UK04 134x98	UK08 134x140	UK10 134x160	
Velikost/Rozměr (cm)																						
OSTĚNÍ																						
Sklon střechy (°)																						
Ostění zajišťuje vynikající provedení vnitřní úpravy mezi střešním oknem a stávajícím ostěním; zhotoveno z bílého PVC s ochranným lakem																						
LSB 2000	Ostění VELUX LSB pro tloušťku střechy do 300 mm, samostatná montáž	15-90	4 247,93 5 140,00	4 338,84 5 250,00	4 438,02 5 370,00	4 438,02 5 370,00	4 528,93 5 480,00	4 710,74 5 700,00	4 528,93 5 480,00	4 619,83 5 590,00	4 801,65 5 810,00	4 942,15 5 980,00	6 471,07 7 830,00	4 801,65 5 810,00	4 900,83 5 930,00	5 082,64 6 150,00	4 942,15 5 980,00	5 082,64 6 150,00	5 223,14 6 320,00	5 173,55 6 260,00	5 264,46 6 370,00	5 404,96 6 540,00
LSC 2000	Ostění VELUX LSC pro tloušťku střechy do 400 mm, samostatná montáž	15-90	5 314,05 6 430,00	5 429,75 6 570,00	5 545,45 6 710,00	5 545,45 6 710,00	5 661,16 6 850,00	5 892,56 7 130,00	5 661,16 6 850,00	5 776,86 6 990,00	6 008,26 7 270,00	6 181,82 7 480,00	8 082,64 9 780,00	6 008,26 7 270,00	6 123,97 7 410,00	6 355,37 7 690,00	6 181,82 7 480,00	6 355,37 7 690,00	6 528,93 7 900,00	6 471,07 7 830,00	6 586,78 7 970,00	6 760,33 8 180,00
LSD 2000	Ostění VELUX LSD pro tloušťku střechy do 500 mm, samostatná montáž	15-90	7 223,14 8 740,00	7 380,17 8 930,00	7 537,19 9 120,00	7 537,19 9 120,00	7 694,21 9 310,00	8 008,26 9 690,00	7 694,21 9 310,00	7 851,24 9 500,00	8 165,29 9 880,00	8 404,96 10 170,00	10 991,74 13 300,00	8 165,29 9 880,00	8 322,31 10 070,00	8 636,36 10 450,00	8 404,96 10 170,00	8 636,36 10 450,00	8 876,03 10 740,00	8 793,39 10 640,00	8 950,41 10 830,00	9 190,08 11 120,00

Ostění LSB/LSC/LDS jsou kompatibilní se současnou i předchozí generací oken VELUX. Ostění nabízíme i ve variantě pro sestavy střešních oken. Pro více informací kontaktujte zákaznické oddělení VELUX.

Cena bez DPH (Kč) Cena s DPH (Kč)		CK02 55x78	CK04 55x98	CK06 55x118	FK04 66x98	FK06 66x118	FK08 66x140	MK04 78x98	MK06 78x118	MK08 78x140	MK10 78x160	MK12 78x180	PK06 94x118	PK08 94x140	PK10 94x160	SK06 114x118	SK08 114x140	SK10 114x160	UK04 134x98	UK08 134x140	UK10 134x160	
Velikost/Rozměr (cm)																						
OPLECHOVÁNÍ – BOČNÍ, SPODNÍ A HORNÍ KRYCÍ PLECHY																						
Sklon střechy (°)																						
ZWC 0000	Tato sada oplechování, která obsahuje spodní a boční krycí díly rámu, je nezbytná, pokud chcete střešní okno VELUX namontovat bez použití lemování VELUX.	-	553,72 670,00	586,78 710,00	652,89 790,00	652,89 790,00	685,95 830,00	743,80 900,00	669,42 810,00	719,01 870,00	768,60 930,00	892,56 1 080,00	1 041,32 1 260,00	842,98 1 020,00	900,83 1 090,00	966,94 1 170,00	892,56 1 080,00	983,47 1 190,00	1 107,44 1 340,00	917,36 1 110,00	1 107,44 1 340,00	1 247,93 1 510,00
ZWC 0000T	Tato sada oplechování, která obsahuje spodní a boční krycí díly rámu i nástavec na horní oplechování, je nezbytná, pokud chcete střešní okno VELUX namontovat bez použití lemování VELUX.	-	553,72 670,00	586,78 710,00	652,89 790,00	652,89 790,00	685,95 830,00	743,80 900,00	669,42 810,00	719,01 870,00	768,60 930,00	892,56 1 080,00	1 041,32 1 260,00	842,98 1 020,00	900,83 1 090,00	966,94 1 170,00	892,56 1 080,00	983,47 1 190,00	1 107,44 1 340,00	917,36 1 110,00	1 107,44 1 340,00	1 247,93 1 510,00

ROLETY A ŽALUZIE

Pro střešní okna vyrobená od roku 2013																										
																										
Velikostní kód okna	CK02	CK04	CK06	FK04	FK06	FK08	MK04	MK06		MK08	MK10	MK12	PK06	PK08	PK10	SK06	SK08	SK10	UK04	UK08	UK10					
Venkovní rolety a markýzy	CK02	CK04	CK06	FK04	FK06	FK08	MK04	MK06		MK08	MK10	MK12	PK06	PK08	PK10	SK06	SK08	SK10	UK04	UK08	UK10					
Rolety s lištami	CK02	CK04	CK06	FK04	FK06	FK08	MK04	MK06		MK08	MK10	MK12	PK06	PK08	PK10	SK06	SK08	SK10	UK04	UK08	UK10					
Rolety a venkovní markýzy s háčky	CK00	CK00	CK00	FK00	FK00	FK00	MK00	MK00		MK00	MK00	MK12	PK00	PK00	PK00	SK00	SK00	SK00	UK00	UK00	UK00					
Pro střešní okna vyrobená mezi lety 2002–2013																										
																										
Velikostní kód okna	C02	C04	C06	F04	F06	F08	M04	M06		M08	M10	M12	P06	P08	P10	S06	S08	S10	U04	U08	U10					
Venkovní rolety a markýzy	CK02	CK04	CK06	FK04	FK06	FK08	MK04	MK06		MK08	MK10	MK12	PK06	PK08	PK10	SK06	SK08	SK10	UK04	UK08	UK10					
Rolety s lištami	C02	C04	C06	F04	F06	F08	M04	M06		M08	M10	M12	P06	P08	P10	S06	S08	S10	U04	U08	U10					
Rolety a venkovní markýzy s háčky	CK00	CK00	CK00	FK00	FK00	FK00	MK00	MK00		MK00	MK00	MK12	PK00	PK00	PK00	SK00	SK00	SK10	UK00	UK00	UK00					
Pro střešní okna vyrobená mezi lety 1992–2002																										
																										
Velikostní kód okna	102	104	-	204	206	-	304	306		308	310	-	406	408	410	606	608	610	804	808	810					
Venkovní rolety a markýzy	CK02	CK04	-	FK04	FK06	-	MK04	MK06		MK08	MK10	-	PK06	PK08	PK10	SK06	SK08	SK10	UK04	UK08	UK10					
Rolety s lištami	102	104	-	204	206	-	M04	M06		M08	M10	-	P06	P08	P10	S06	S08	S10	U04	U08	U10					
Rolety a venkovní markýzy s háčky	100	100	-	200	200	-	MK00	MK00		MK00	MK00	-	PK00	PK00	PK00	SK00	SK00	SK00	UK00	UK00	UK00					
Kód	Ovládání	Barva																								
Rozměr rámu (cm)																										
		55x78	55x98	55x118	66x98	66x118	66x140	78x98	78x118		78x140	78x160	78x180	94x118	94x140	94x160	114x118	114x140	114x160	134x98	134x140	134x160				
Cena bez DPH (Kč)		CK02	CK04	CK06	FK04	FK06	FK08	MK04	MK06		MK08	MK10	MK12	PK06	PK08	PK10	SK06	SK08	SK10	UK04	UK08	UK10				
Cena s DPH (Kč)		CK02	CK04	CK06	FK04	FK06	FK08	MK04	MK06		MK08	MK10	MK12	PK06	PK08	PK10	SK06	SK08	SK10	UK04	UK08	UK10				
VNITŘNÍ REGULACE SVĚTLA A ZATEMNĚNÍ																										
Zastiňovací rolety, tříступňové polohování s háčky																										
RHL	Manuální	Standard	859,50			991,74			1 074,38			1 074,38			1 388,43			1 239,67			1 380,17			1 495,87		
			1 040,00			1 200,00			1 300,00			1 300,00			1 680,00			1 500,00			1 670,00			1 810,00		
Zastiňovací rolety, průsvitné																										
RFL	Manuální	Standard	1 462,81	1 578,51	1 735,54	1 710,74	1 851,24	1 925,62	1 793,39	1 925,62		2 057,85	2 314,05	2 504,13	2 115,70	2 314,05	2 446,28	2 404,96	2 504,13	2 793,39	2 462,81	2 834,71	2 966,94			
			1 770,00	1 910,00	2 100,00	2 070,00	2 240,00	2 330,00	2 170,00	2 330,00		2 490,00	2 800,00	3 030,00	2 560,00	2 800,00	2 960,00	2 910,00	3 030,00	3 380,00	2 980,00	3 430,00	3 590,00			
RFL	Manuální	Trend, Colour by You	1 785,12	1 900,83	2 057,85	2 033,06	2 173,55	2 247,93	2 115,70	2 247,93		2 380,17	2 636,36	2 826,45	2 438,02	2 636,36	2 768,60	2 727,27	2 826,45	3 115,70	2 785,12	3 157,02	3 289,26			
			2 160,00	2 300,00	2 490,00	2 460,00	2 630,00	2 720,00	2 560,00	2 720,00		2 880,00	3 190,00	3 420,00	2 950,00	3 190,00	3 350,00	3 300,00	3 420,00	3 770,00	3 370,00	3 820,00	3 980,00			
RFY	Manuální	Kolekce Nature	1 950,41	2 074,38	2 247,93	2 231,40	2 380,17	2 462,81	2 314,05	2 462,81		2 611,57	2 892,56	3 107,44	2 677,69	2 892,56	3 041,32	3 000,00	3 107,44	3 429,75	3 066,12	3 471,07	3 619,83			
			2 360,00	2 510,00	2 720,00	2 700,00	2 880,00	2 980,00	2 800,00	2 980,00		3 160,00	3 500,00	3 760,00	3 240,00	3 500,00	3 680,00	3 630,00	3 760,00	4 150,00	3 710,00	4 200,00	4 380,00			
RML	Elektrické	Standard	3 603,31	3 719,01	3 876,03	3 851,24	3 991,74	4 066,12	3 933,88	4 066,12		4 198,35	4 454,55	4 644,63	4 256,20	4 454,55	4 586,78	4 545,45	4 644,63	4 933,88	4 603,31	4 975,21	5 107,44			
			4 360,00	4 500,00	4 690,00	4 660,00	4 830,00	4 920,00	4 760,00	4 920,00		5 080,00	5 390,00	5 620,00	5 150,00	5 390,00	5 550,00	5 500,00	5 620,00	5 970,00	5 570,00	6 020,00	6 180,00			
RML	Elektrické	Trend, Colour by You	3 925,62	4 041,32	4 198,35	4 173,55	4 314,05	4 388,43	4 256,20	4 388,43		4 520,66	4 776,86	4 966,94	4 578,51	4 776,86	4 909,09	4 867,77	4 966,94	5 256,20	4 925,62	5 297,52	5 429,75			
			4 750,00	4 890,00	5 080,00	5 050,00	5 220,00	5 310,00	5 150,00	5 310,00		5 470,00	5 780,00	6 010,00	5 540,00	5 780,00	5 940,00	5 890,00	6 010,00	6 360,00	5 960,00	6 410,00	6 570,00			
RSL	Solární	Standard	3 603,31	3 719,01	3 876,03	3 851,24	3 991,74	4 066,12	3 933,88	4 066,12		4 198,35	4 454,55	4 644,63	4 256,20	4 454,55	4 586,78	4 545,45	4 644,63	4 933,88	4 603,31	4 975,21	5 107,44			
			4 360,00	4 500,00	4 690,00	4 660,00	4 830,00	4 920,00	4 760,00	4 920,00		5 080,00	5 390,00	5 620,00	5 150,00	5 390,00	5 550,00	5 500,00	5 620,00	5 970,00	5 570,00	6 020,00	6 180,00			
RSL	Solární	Trend, Colour by You	3 925,62	4 041,32	4 198,35	4 173,55	4 314,05	4 388,43	4 256,20	4 388,43		4 520,66	4 776,86	4 966,94	4 578,51	4 776,86	4 909,09	4 867,77	4 966,94	5 256,20	4 925,62	5 297,52	5 429,75			
			4 750,00	4 890,00	5 080,00	5 050,00	5 220,00	5 310,00	5 150,00	5 310,00		5 470,00	5 780,00	6 010,00	5 540,00	5 780,00	5 940,00	5 890,00	6 010,00	6 360,00	5 960,00	6 410,00	6 570,00			
Zatměňující rolety																										
DKL	Manuální	Standard	1 628,10	1 752,07	1 925,62	1 909,09	2 057,85	2 140,50	1 991,74	2 140,50		2 289,26	2 570,25	2 785,12	2 355,37	2 570,25	2 719,01	2 677,69	2 785,12	3 107,44	2 743,80	3 148,76	3 297,52			
			1 970,00	2 120,00	2 330,00	2 310,00	2 490,00	2 590,00	2 410,00	2 590,00		2 770,00	3 110,00	3 370,00	2 850,00	3 110,00	3 290,00	3 240,00	3 370,00	3 760,00	3 320,00	3 810,00	3 990,00			
DKL	Manuální	Trend, Colour by You, Kolekce pro dobrou noc	1 950,41	2 074,38	2 247,93	2 231,40	2 380,17	2 462,81	2 314,05	2 462,81		2 611,57	2 892,56	3 107,44	2 677,69	2 892,56	3 041,32	3 000,00	3 107,44	3 429,75	3 066,12	3 471,07	3 619,83			
			2 360,00	2 510,00	2 720,00	2 700,00	2 880,00	2 980,00	2 800,00	2 980,00		3 160,00	3 500,00	3 760,00	3 240,00	3 500,00	3 680,00	3 630,00	3 760,00	4 150,00	3 710,00	4 200,00	4 380,00			
DKY	Manuální	Kolekce Nature	1 950,41	2 074,38	2 247,93	2 231,40	2 380,17	2 462,81	2 314,05	2 462,81		2 611,57	2 892,56	3 107,44	2 677,69	2 892,56	3 041,32	3 000,00	3 107,44	3 429,75	3 066,12	3 471,07	3 619,83			
			2 360,00	2 510,00	2 720,00	2 700,00	2 880,00	2 980,00	2 800,00	2 980,00		3 160,00	3 500,00	3 760,00	3 240,00	3 500,00	3 680,00	3 630,00	3 760,00	4 150,00	3 710,00	4 200,00	4 380,00			
DML	Elektrické	Standard	3 768,60	3 892,56	4 066,12	4 049,59	4 198,35	4 280,99	4 132,23	4 280,99		4 429,75	4 710,74	4 925,62	4 495,87	4 710,74	4 859,50	4 818,18	4 925,62	5 247,93	4 884,30	5 289,26	5 438,02			
			4 560,00	4 710,00	4 920,00	4 900,00	5 080,00	5 180,00	5 000,00	5 180,00		5 360,00	5 700,00	5 960,00	5 440,00	5 700,00	5 880,00	5 830,00	5 960,00	6 350,00	5 910,00	6 400,00	6 580,00			
DML	Elektrické	Trend, Colour by You	4 090,91	4 214,88	4 388,43	4 371,90	4 520,66	4 603,31	4 454,55	4 603,31		4 752,07	5 033,06	5 247,93	4 818,18	5 033,06	5 181,82	5 140,50	5 247,93	5 570,25	5 206,61	5 611,57	5 760,33			
			4 950,00	5 100,00	5 310,00	5 290,00	5 470,00	5 570,00	5 390,00	5 570,00		5 750,00	6 090,00	6 350,00	5 830,00	6 090,00	6 270,00	6 220,00	6 350,00	6 740,00	6 300,00	<				

Pro střešní okna vyrobená od roku 2013																							
Velikostní kód okna	CK02	CK04	CK06	FK04	FK06	FK08	MK04	MK06		MK08	MK10	MK12	PK06	PK08	PK10	SK06	SK08	SK10	UK04	UK08	UK10		
Venkovní rolety a markýzy	CK02	CK04	CK06	FK04	FK06	FK08	MK04	MK06		MK08	MK10	MK12	PK06	PK08	PK10	SK06	SK08	SK10	UK04	UK08	UK10		
Rolety s lištami	CK02	CK04	CK06	FK04	FK06	FK08	MK04	MK06		MK08	MK10	MK12	PK06	PK08	PK10	SK06	SK08	SK10	UK04	UK08	UK10		
Rolety a venkovní markýzy s háčky	CK00	CK00	CK00	FK00	FK00	FK00	MK00	MK00		MK00	MK00	MK12	PK00	PK00	PK00	SK00	SK00	SK00	UK00	UK00	UK00		
Pro střešní okna vyrobená mezi lety 2002–2013																							
Velikostní kód okna	C02	C04	C06	F04	F06	F08	M04	M06		M08	M10	M12	P06	P08	P10	S06	S08	S10	U04	U08	U10		
Venkovní rolety a markýzy	CK02	CK04	CK06	FK04	FK06	FK08	MK04	MK06		MK08	MK10	MK12	PK06	PK08	PK10	SK06	SK08	SK10	UK04	UK08	UK10		
Rolety s lištami	C02	C04	C06	F04	F06	F08	M04	M06		M08	M10	M12	P06	P08	P10	S06	S08	S10	U04	U08	U10		
Rolety a venkovní markýzy s háčky	CK00	CK00	CK00	FK00	FK00	FK00	MK00	MK00		MK00	MK00	MK12	PK00	PK00	PK00	SK00	SK00	SK10	UK00	UK00	UK00		
Pro střešní okna vyrobená mezi lety 1992–2002																							
Velikostní kód okna	102	104	-	204	206	-	304	306		308	310	-	406	408	410	606	608	610	804	808	810		
Venkovní rolety a markýzy	CK02	CK04	-	FK04	FK06	-	MK04	MK06		MK08	MK10	-	PK06	PK08	PK10	SK06	SK08	SK10	UK04	UK08	UK10		
Rolety s lištami	102	104	-	204	206	-	M04	M06		M08	M10	-	P06	P08	P10	S06	S08	S10	U04	U08	U10		
Rolety a venkovní markýzy s háčky	100	100	-	200	200	-	MK00	MK00		MK00	MK00	-	PK00	PK00	PK00	SK00	SK00	SK00	UK00	UK00	UK00		
Kód	Ovládání	Barva	Rozměr rámu (cm)																				
			55x78	55x98	55x118	66x98	66x118	66x140	78x98	78x118		78x140	78x160	78x180	94x118	94x140	94x160	114x118	114x140	114x160	134x98	134x140	134x160
Cena bez DPH (Kč)			CK02	CK04	CK06	FK04	FK06	FK08	MK04	MK06		MK08	MK10	MK12	PK06	PK08	PK10	SK06	SK08	SK10	UK04	UK08	UK10
Cena s DPH (Kč)			CK02	CK04	CK06	FK04	FK06	FK08	MK04	MK06		MK08	MK10	MK12	PK06	PK08	PK10	SK06	SK08	SK10	UK04	UK08	UK10
Plisované rolety																							
FHL	Manuální	Standard	2 115,70 2 560,00	2 280,99 2 760,00	2 504,13 3 030,00	2 479,34 3 000,00	2 669,42 3 230,00	2 785,12 3 370,00	2 586,78 3 130,00	2 785,12 3 370,00		2 975,21 3 600,00	3 338,84 4 040,00	3 619,83 4 380,00	3 057,85 3 700,00	3 338,84 4 040,00	3 537,19 4 280,00	3 479,34 4 210,00	3 619,83 4 380,00	4 033,06 4 880,00	3 561,98 4 310,00	4 090,91 4 950,00	4 289,26 5 190,00
	Manuální	Trend	2 438,02 2 950,00	2 603,31 3 150,00	2 826,45 3 420,00	2 801,65 3 390,00	2 991,74 3 620,00	3 107,44 3 760,00	2 909,09 3 520,00	3 107,44 3 760,00		3 297,52 3 990,00	3 661,16 4 430,00	3 942,15 4 770,00	3 380,17 4 090,00	3 661,16 4 430,00	3 859,50 4 670,00	3 801,65 4 600,00	3 942,15 4 770,00	4 355,37 5 270,00	3 884,30 4 700,00	4 413,22 5 340,00	4 611,57 5 580,00
FML	Elektrické	Standard	4 256,20 5 150,00	4 421,49 5 350,00	4 644,63 5 620,00	4 619,83 5 590,00	4 809,92 5 820,00	4 925,62 5 960,00	4 727,27 5 720,00	4 925,62 5 960,00		5 115,70 6 190,00	5 479,34 6 630,00	5 760,33 6 970,00	5 198,35 6 290,00	5 479,34 6 630,00	5 677,69 6 870,00	5 619,83 6 800,00	5 760,33 6 970,00	6 173,55 7 470,00	5 702,48 6 900,00	6 231,40 7 540,00	6 429,75 7 780,00
	Elektrické	Trend	4 578,51 5 540,00	4 743,80 5 740,00	4 966,94 6 010,00	4 942,15 5 980,00	5 132,23 6 210,00	5 247,93 6 350,00	5 049,59 6 110,00	5 247,93 6 350,00		5 438,02 6 580,00	5 801,65 7 020,00	6 082,64 7 360,00	5 520,66 6 680,00	5 801,65 7 020,00	6 000,00 7 260,00	5 942,15 7 190,00	6 082,64 7 360,00	6 495,87 7 860,00	6 024,79 7 290,00	6 553,72 7 930,00	6 752,07 8 170,00
FSL	Solární	Standard	4 256,20 5 150,00	4 421,49 5 350,00	4 644,63 5 620,00	4 619,83 5 590,00	4 809,92 5 820,00	4 925,62 5 960,00	4 727,27 5 720,00	4 925,62 5 960,00		5 115,70 6 190,00	5 479,34 6 630,00	5 760,33 6 970,00	5 198,35 6 290,00	5 479,34 6 630,00	5 677,69 6 870,00	5 619,83 6 800,00	5 760,33 6 970,00	6 173,55 7 470,00	5 702,48 6 900,00	6 231,40 7 540,00	6 429,75 7 780,00
	Solární	Trend	4 578,51 5 540,00	4 743,80 5 740,00	4 966,94 6 010,00	4 942,15 5 980,00	5 132,23 6 210,00	5 247,93 6 350,00	5 049,59 6 110,00	5 247,93 6 350,00		5 438,02 6 580,00	5 801,65 7 020,00	6 082,64 7 360,00	5 520,66 6 680,00	5 801,65 7 020,00	6 000,00 7 260,00	5 942,15 7 190,00	6 082,64 7 360,00	6 495,87 7 860,00	6 024,79 7 290,00	6 553,72 7 930,00	6 752,07 8 170,00
Dvojitě plisované rolety																							
FHC	Manuální	Standard	2 115,70 2 560,00	2 280,99 2 760,00	2 504,13 3 030,00	2 479,34 3 000,00	2 669,42 3 230,00	2 785,12 3 370,00	2 586,78 3 130,00	2 785,12 3 370,00		2 975,21 3 600,00	3 338,84 4 040,00	3 619,83 4 380,00	3 057,85 3 700,00	3 338,84 4 040,00	3 537,19 4 280,00	3 479,34 4 210,00	3 619,83 4 380,00	4 033,06 4 880,00	3 561,98 4 310,00	4 090,91 4 950,00	4 289,26 5 190,00
	Manuální	Trend	2 438,02 2 950,00	2 603,31 3 150,00	2 826,45 3 420,00	2 801,65 3 390,00	2 991,74 3 620,00	3 107,44 3 760,00	2 909,09 3 520,00	3 107,44 3 760,00		3 297,52 3 990,00	3 661,16 4 430,00	3 942,15 4 770,00	3 380,17 4 090,00	3 661,16 4 430,00	3 859,50 4 670,00	3 801,65 4 600,00	3 942,15 4 770,00	4 355,37 5 270,00	3 884,30 4 700,00	4 413,22 5 340,00	4 611,57 5 580,00
FMC	Elektrické	Standard	4 256,20 5 150,00	4 421,49 5 350,00	4 644,63 5 620,00	4 619,83 5 590,00	4 809,92 5 820,00	4 925,62 5 960,00	4 727,27 5 720,00	4 925,62 5 960,00		5 115,70 6 190,00	5 479,34 6 630,00	5 760,33 6 970,00	5 198,35 6 290,00	5 479,34 6 630,00	5 677,69 6 870,00	5 619,83 6 800,00	5 760,33 6 970,00	6 173,55 7 470,00	5 702,48 6 900,00	6 231,40 7 540,00	6 429,75 7 780,00
	Elektrické	Trend	4 578,51 5 540,00	4 743,80 5 740,00	4 966,94 6 010,00	4 942,15 5 980,00	5 132,23 6 210,00	5 247,93 6 350,00	5 049,59 6 110,00	5 247,93 6 350,00		5 438,02 6 580,00	5 801,65 7 020,00	6 082,64 7 360,00	5 520,66 6 680,00	5 801,65 7 020,00	6 000,00 7 260,00	5 942,15 7 190,00	6 082,64 7 360,00	6 495,87 7 860,00	6 024,79 7 290,00	6 553,72 7 930,00	6 752,07 8 170,00
FSC	Solární	Standard	4 256,20 5 150,00	4 421,49 5 350,00	4 644,63 5 620,00	4 619,83 5 590,00	4 809,92 5 820,00	4 925,62 5 960,00	4 727,27 5 720,00	4 925,62 5 960,00		5 115,70 6 190,00	5 479,34 6 630,00	5 760,33 6 970,00	5 198,35 6 290,00	5 479,34 6 630,00	5 677,69 6 870,00	5 619,83 6 800,00	5 760,33 6 970,00	6 173,55 7 470,00	5 702,48 6 900,00	6 231,40 7 540,00	6 429,75 7 780,00
	Solární	Trend	4 578,51 5 540,00	4 743,80 5 740,00	4 966,94 6 010,00	4 942,15 5 980,00	5 132,23 6 210,00	5 247,93 6 350,00	5 049,59 6 110,00	5 247,93 6 350,00		5 438,02 6 580,00	5 801,65 7 020,00	6 082,64 7 360,00	5 520,66 6 680,00	5 801,65 7 020,00	6 000,00 7 260,00	5 942,15 7 190,00	6 082,64 7 360,00	6 495,87 7 860,00	6 024,79 7 290,00	6 553,72 7 930,00	6 752,07 8 170,00
Lamelové žaluzie																							
PAL	Manuální	Standard	2 115,70 2 560,00	2 280,99 2 760,00	2 504,13 3 030,00	2 479,34 3 000,00	2 669,42 3 230,00	2 785,12 3 370,00	2 586,78 3 130,00	2 785,12 3 370,00		2 975,21 3 600,00	3 338,84 4 040,00	3 619,83 4 380,00	3 057,85 3 700,00	3 338,84 4 040,00	3 537,19 4 280,00	3 479,34 4 210,00	3 619,83 4 380,00	4 033,06 4 880,00	3 561,98 4 310,00	4 090,91 4 950,00	4 289,26 5 190,00
Zatemňující roleta Klasik pro okna vyrobená v letech 2000 až 2012																							
DBL	Manuální	Standard	1 140,50 1 380,00	1 231,40 1 490,00	-	1 330,58 1 610,00	1 438,02 1 740,00	-	1 396,69 1 690,00	1 495,87 1 810,00		1 603,31 1 940,00	1 801,65 2 180,00	-	1 644,63 1 990,00	1 801,65 2 180,00	-	1 876,03 2 270,00	1 950,41 2 360,00	-	1 917,36 2 320,00	2 206,61 2 670,00	-

Rolety lze objednat v provedení se stříbrnými nebo bílými vodicími lištami. Požadovaný typ vodicích lišt je nutné vždy specifikovat při objednání (neplatí pro roletu RHL).

Příklad: DKL MK06 1025S – stříbrné lišty
DKL MK06 1025SWL – bílé lišty

Doplňek objednávejte vždy podle číselného kódu střešního okna. Ve velikostním kódu současné generace střešních oken je navíc písmeno K, např. MK06, velikostní kód střešního okna předchozí generace totožného rozměru má kód bez písmene K, např. M06.

Elektrické rolety jsou určeny pro připojení k elektrickým oknům GGL/GGU/GLL a GLU nebo k ovládacímu systému KUX 110. V případě instalace na manuálně ovládaná okna nebo okna s elektrickým motorem KMG je nutné doobjednat adaptér ZOZ 241/243. Pro více informací kontaktujte zákaznické oddělení VELUX.

Cena bez DPH (Kč)																	
Cena s DPH (Kč)																	
Kód rozměru Velikost rámu v cm	CK02 55x78	CK04 55x98	CK06 55x118	FK04 66x98	FK06 66x118	FK08 66x140	MK04 78x98	MK06 78x118		MK08 78x140	MK10 78x160	PK06 94x118	PK08 94x140	PK10 94x160	SK06 114x118	SK08 114x140	UK08 134x140

SADY PRO REGULACI SVĚTLA A TEPLOTY

ZASTIŇOVACÍ ROLETA S HÁČKY + VENKOVNÍ MARKÝZA KUPTE SI BALÍČEK A ZÍSKEJTE 10% SLEUV

ROP (RHL + MHL)	Standard	1 874,38 2 268,00	2 171,91 2 628,00	2 342,98 2 835,00	2 342,98 2 835,00	2 714,88 3 285,00	3 019,84 3 654,00	3 272,73 3 960,00
-----------------	----------	----------------------	----------------------	----------------------	----------------------	----------------------	----------------------	----------------------

ZASTIŇOVACÍ ROLETA + VENKOVNÍ MARKÝZA KUPTE SI BALÍČEK A ZÍSKEJTE 10% SLEUV

ROF (RFL + MHL)	Standard	2 417,36 2 925,00	2 521,49 3 051,00	2 662,81 3 222,00	2 819,01 3 411,00	2 945,46 3 564,00	3 012,40 3 645,00	2 990,09 3 618,00	3 109,10 3 762,00	3 228,10 3 906,00	3 458,68 4 185,00	3 503,30 4 239,00	3 681,82 4 455,00	3 800,83 4 599,00	3 942,15 4 770,00	4 031,41 4 878,00	4 477,69 5 418,00
-----------------	----------	----------------------	----------------------	----------------------	----------------------	----------------------	----------------------	----------------------	----------------------	----------------------	----------------------	----------------------	----------------------	----------------------	----------------------	----------------------	----------------------

ZATEMŇUJÍCÍ ROLETA + VENKOVNÍ MARKÝZA KUPTE SI BALÍČEK A ZÍSKEJTE 10% SLEUV

DOP (DKL + MHL)	Standard	2 566,12 3 105,00	2 677,69 3 240,00	2 833,88 3 429,00	2 997,52 3 627,00	3 131,41 3 789,00	3 205,79 3 879,00	3 168,60 3 834,00	3 302,49 3 996,00	3 436,37 4 158,00	3 689,26 4 464,00	3 719,01 4 500,00	3 912,40 4 734,00	4 046,28 4 896,00	4 187,61 5 067,00	4 284,30 5 184,00	4 760,33 5 760,00
-----------------	----------	----------------------	----------------------	----------------------	----------------------	----------------------	----------------------	----------------------	----------------------	----------------------	----------------------	----------------------	----------------------	----------------------	----------------------	----------------------	----------------------

DVOJITĚ PLISOVANÁ ROLETA + VENKOVNÍ MARKÝZA KUPTE SI BALÍČEK A ZÍSKEJTE 10% SLEUV

FOP (FHC + MHL)	Standard	3 004,96 3 636,00	3 153,72 3 816,00	3 354,54 4 059,00	3 510,75 4 248,00	3 681,82 4 455,00	3 785,95 4 581,00	3 704,14 4 482,00	3 882,65 4 698,00	4 053,73 4 905,00	4 380,99 5 301,00	4 351,24 5 265,00	4 604,13 5 571,00	4 782,65 5 787,00	4 909,10 5 940,00	5 035,54 6 093,00	5 608,27 6 786,00
-----------------	----------	----------------------	----------------------	----------------------	----------------------	----------------------	----------------------	----------------------	----------------------	----------------------	----------------------	----------------------	----------------------	----------------------	----------------------	----------------------	----------------------

Balíček ROP má označení velikosti CK00, FK00 atd. a je kompatibilní se všemi délkami v dané šířce oken.

Balíček ROF/DOP/FOP lze objednat v provedení se stříbrnými nebo bílými vodicími lištami. Požadovaný typ vodicích lišt je nutné vždy specifikovat při objednání.

-10%

RFL/RML/RSL/RHL*

Standard

1086	9050	4161	1028
------	------	------	------

Trend

4163	4162	4069	4164
4165	4166	4168	4167
4171	4169	4170	4155

DKL/DML/DSL/DFD

Standard

1085	1100	0705	1025
------	------	------	------

Trend

4574	4559	3009	4564
4575	4576	4578	4577
4579	4580	4581	4556

DKL/DFD

Dětská kolekce

Vesmír 4653	Závodní auta 4654	Silnice 4655	Růžové hvězdy 4659
Modrá obloha 4660	Zelené hvězdy 4661	Noční obloha 4665	Horkovzdušné balóny 4666
			Papíroví draci 4667

FHC/FMC/FSC

Standard

1045	1047	1163	1156
------	------	------	------

Trend

1164	1165	1166	1167
1168	1169	1155	1170
1049	1171	1172	1173

FHL/FML/FSL

Standard

1016	1274	1259	1282
------	------	------	------

Trend

1276	1277	1278	1279
1280	1281	1256	1275
1283	1284	1285	1286

PAL

Standard

7001	7057
------	------

* Roleta RHL pouze v kolekci Standard.

RFY

Kolekce Nature

Mraky 4951	Duny 4952	Lesy 4953	Útesy 4954
---------------	--------------	--------------	---------------

DKY

Kolekce Nature

Les 4901	Bažina 4902	Jezero 4903	Jeskyně 4904
-------------	----------------	----------------	-----------------

DKL/DML/DSL/RFL/RML/RSL

Kolekce Colour by You

A

	0-438 mm	439-530 mm	531-640 mm	641-760 mm	761-922 mm	923-1120 mm	1121-1285 mm
B 0-1600 mm	ZIL BK04	ZIL CK02	ZIL FK08	ZIL MK06	ZIL PK25	ZIL SK06	ZIL UK04
	2 454,55 2 970,00	2 280,99 2 760,00	3 000,00 3 630,00	3 000,00 3 630,00	3 082,64 3 730,00	3 743,80 4 530,00	3 834,71 4 640,00
1601-2000 mm		ZIL CK06	ZIL FK08	ZIL MK06	ZIL PK06	ZIL SK06	ZIL UK10
		2 694,21 3 260,00	3 000,00 3 630,00	3 000,00 3 630,00	3 297,52 3 990,00	3 743,80 4 530,00	4 611,57 5 580,00
2001-2400 mm			ZIL FK08	ZIL MK10	ZIL PK10	ZIL SK10	ZIL UK10
			3 000,00 3 630,00	3 595,04 4 350,00	3 809,92 4 610,00	4 347,11 5 260,00	4 611,57 5 580,00

Cena bez DPH (Kč)
Cena s DPH (Kč)

Síť proti hmyzu je kompatibilní se současnou i předchozí generací střešních oken VELUX.

Velikostní kód sítě proti hmyzu se liší z důvodu rozdílné instalace, která je prováděna přímo na stěnu a nikoli na okenní rám. Z toho důvodu je pro výběr správné sítě nutné změřit šířku (A) a výšku (B) ostění.

Jak vybrat a objednat správnou velikost?

Změřte šířku (A) a výšku (B) ostění pro zjištění velikostního kódu a ceny sítě proti hmyzu.

V případě zalomeného ostění nebo jeho výšky (B) nad 2400 mm budete potřebovat dvě sítě proti hmyzu a spojovací díl ZOZ 157SWL.

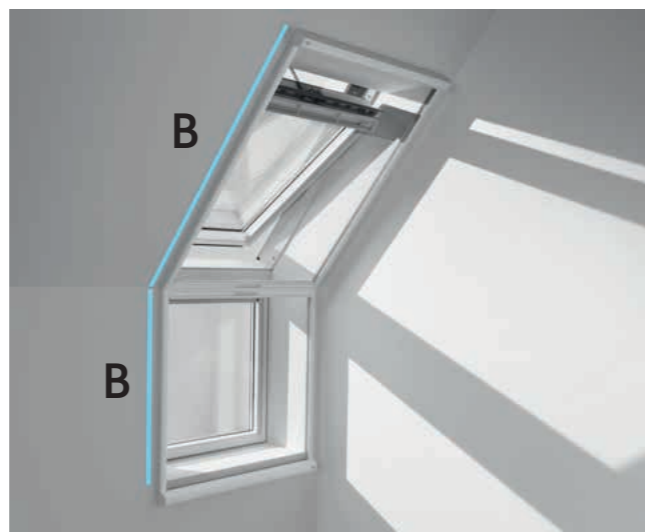
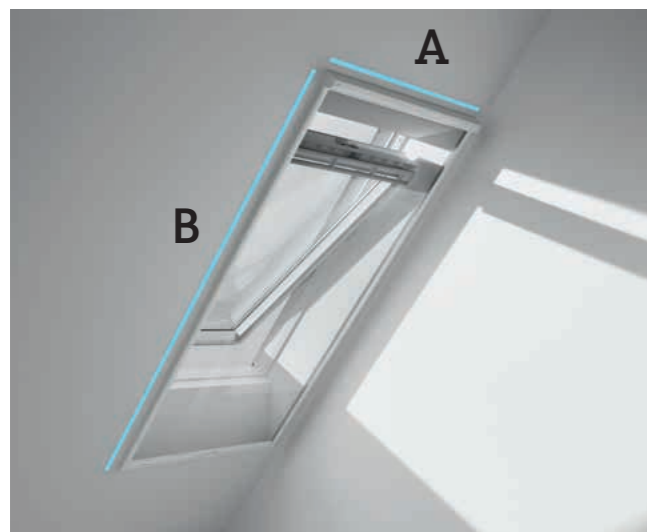

Pro střešní okna vyrobená od roku 2013																						
Velikostní kód okna		CK02	CK04	CK06	FK04	FK06	FK08	MK04	MK06		MK08	MK10	MK12	PK06	PK08	PK10	SK06	SK08	SK10	UK04	UK08	UK10
Venkovní rolety a markýzy		CK02	CK04	CK06	FK04	FK06	FK08	MK04	MK06		MK08	MK10	MK12	PK06	PK08	PK10	SK06	SK08	SK10	UK04	UK08	UK10
Rolety s lištami		CK02	CK04	CK06	FK04	FK06	FK08	MK04	MK06		MK08	MK10	MK12	PK06	PK08	PK10	SK06	SK08	SK10	UK04	UK08	UK10
Rolety a venkovní markýzy s háčky		CK00	CK00	CK00	FK00	FK00	FK00	MK00	MK00		MK00	MK00	MK12	PK00	PK00	PK00	SK00	SK00	SK00	UK00	UK00	UK00
Pro střešní okna vyrobená mezi lety 2002–2013																						
Velikostní kód okna		C02	C04	C06	F04	F06	F08	M04	M06		M08	M10	M12	P06	P08	P10	S06	S08	S10	U04	U08	U10
Venkovní rolety a markýzy		CK02	CK04	CK06	FK04	FK06	FK08	MK04	MK06		MK08	MK10	MK12	PK06	PK08	PK10	SK06	SK08	SK10	UK04	UK08	UK10
Rolety s lištami		C02	C04	C06	F04	F06	F08	M04	M06		M08	M10	M12	P06	P08	P10	S06	S08	S10	U04	U08	U10
Rolety a venkovní markýzy s háčky		CK00	CK00	CK00	FK00	FK00	FK00	MK00	MK00		MK00	MK00	MK12	PK00	PK00	PK00	SK00	SK00	SK10	UK00	UK00	UK00
Pro střešní okna vyrobená mezi lety 1992–2002																						
Velikostní kód okna		102	104	-	204	206	-	304	306		308	310	-	406	408	410	606	608	610	804	808	810
Venkovní rolety a markýzy		CK02	CK04	-	FK04	FK06	-	MK04	MK06		MK08	MK10	-	PK06	PK08	PK10	SK06	SK08	SK10	UK04	UK08	UK10
Rolety s lištami		102	104	-	204	206	-	M04	M06		M08	M10	-	P06	P08	P10	S06	S08	S10	U04	U08	U10
Rolety a venkovní markýzy s háčky		100	100	-	200	200	-	MK00	MK00		MK00	MK00	-	PK00	PK00	PK00	SK00	SK00	SK00	UK00	UK00	UK00
Kód	Ovládání	Rozměr rámu (cm)																				
	Barva	55x78	55x98	55x118	66x98	66x118	66x140	78x98	78x118		78x140	78x160	78x160	94x118	94x140	94x160	114x118	114x140	114x160	134x98	134x140	134x160
Cena bez DPH (Kč)																						
Cena s DPH (Kč)		CK02	CK04	CK06	FK04	FK06	FK08	MK04	MK06		MK08	MK10	MK12	PK06	PK08	PK10	SK06	SK08	SK10	UK04	UK08	UK10

VENKOVNÍ OCHRANA PŘED TEPEM A IZOLACE V ZIMĚ

Venkovní rolety																								
SML	Elektrické	Elektrická venkovní roleta VELUX SML	0000	8 586,78 10 390,00	9 082,64 10 990,00	9 413,22 11 390,00	9 413,22 11 390,00	9 743,80 11 790,00	10 157,02 12 290,00	9 661,16 11 690,00	10 157,02 12 290,00		10 735,54 12 990,00	11 231,40 13 590,00	12 719,01 15 390,00	10 983,47 13 290,00	11 644,63 14 090,00	12 223,14 14 790,00	11 809,92 14 290,00	12 636,36 15 290,00	13 214,88 15 990,00	11 727,27 14 190,00	13 628,10 16 490,00	14 702,48 17 790,00
SSL	Solární	Solární venkovní roleta VELUX SSL	0000	11 975,21 14 490,00	12 719,01 15 390,00	13 132,23 15 890,00	13 132,23 15 890,00	13 710,74 16 590,00	14 289,26 17 290,00	13 545,45 16 390,00	14 289,26 17 290,00		14 950,41 18 090,00	15 694,21 18 990,00	17 842,98 21 590,00	15 446,28 18 690,00	16 272,73 19 690,00	17 099,17 20 690,00	16 520,66 19 990,00	17 677,69 21 390,00	18 586,78 22 490,00	16 438,02 19 890,00	19 082,64 23 090,00	20 570,25 24 890,00
SMG	Elektrické	Elektrická venkovní roleta VELUX SMG pro sestavu střešních oken s doplňkovými okenními prvky GIL/GIU	0000	-	-	-	20 652,89 24 990,00	21 561,98 26 090,00	22 388,43 27 090,00	21 314,05 25 790,00	22 388,43 27 090,00		23 545,45 28 490,00	24 619,83 29 790,00	-	24 206,61 29 290,00	25 528,93 30 890,00	26 933,88 32 590,00	26 024,79 31 490,00	27 760,33 33 590,00	29 165,29 35 290,00	25 776,86 31 190,00	30 074,38 36 390,00	32 305,79 39 090,00
SMH	Elektrické	Elektrická venkovní roleta VELUX SMH	0000	-	-	-	-	13 710,74 16 590,00	14 289,26 17 290,00	-	14 289,26 17 290,00		14 950,41 18 090,00	-	-	15 446,28 18 690,00	16 272,73 19 690,00	-	16 520,66 19 990,00	17 677,69 21 390,00	-	-	-	-
Lehká venkovní roleta																								
SSS	Solární	Lehká venkovní roleta na solární pohon VELUX SSS	0000	6 438,02 7 790,00	6 851,24 8 290,00	7 099,17 8 590,00	7 099,17 8 590,00	7 347,11 8 890,00	7 677,69 9 290,00	7 347,11 8 890,00	7 677,69 9 290,00		8 090,91 9 790,00	8 504,13 10 290,00	9 578,51 11 590,00	8 338,84 10 090,00	8 752,07 10 590,00	9 247,93 11 190,00	8 917,36 10 790,00	9 578,51 11 590,00	9 991,74 12 090,00	8 834,71 10 690,00	10 322,31 12 490,00	11 066,12 13 390,00
Venkovní markýza, manuálně ovládaná																								
MHL	Manuální	Venkovní markýza VELUX MHL	5060		1 223,14 1 480,00			1 421,49 1 720,00		1 528,93 1 850,00			1 528,93 1 850,00	1 909,09 2 310,00		1 776,86 2 150,00			1 975,21 2 390,00			2 140,50 2 590,00		
Venkovní markýza, dálkově ovládaná																								
MML	Elektrické	Elektrická venkovní markýza VELUX MML	5060	5 132,23 6 210,00	5 438,02 6 580,00	5 628,10 6 810,00	5 628,10 6 810,00	5 867,77 7 100,00	6 115,70 7 400,00	5 809,92 7 030,00	6 115,70 7 400,00		6 421,49 7 770,00	6 727,27 8 140,00	7 644,63 9 250,00	6 603,31 7 990,00	6 966,94 8 430,00	7 338,84 8 880,00	7 090,91 8 580,00	7 578,51 9 170,00	7 950,41 9 620,00	7 033,06 8 510,00	8 190,08 9 910,00	8 801,65 10 650,00
MSL	Solární	Solární venkovní markýza VELUX MSL	5060	6 421,49 7 770,00	6 801,65 8 230,00	7 033,06 8 510,00	7 033,06 8 510,00	7 338,84 8 880,00	7 644,63 9 250,00	7 264,46 8 790,00	7 644,63 9 250,00		8 024,79 9 710,00	8 404,96 10 170,00	9 553,72 11 560,00	8 256,20 9 990,00	8 710,74 10 540,00	9 173,55 11 100,00	8 867,77 10 730,00	9 479,34 11 470,00	9 933,88 12 020,00	8 785,12 10 630,00	10 239,67 12 390,00	11 008,26 13 320,00

Všechny venkovní rolety a markýzy jsou kompatibilní se současnou i předchozí generací střešních oken VELUX.

Doplňek objednávejte vždy podle číselného kódu střešního okna. Ve velikostním kódu současné generace střešních oken je navíc písmeno K, např. MK06, velikostní kód střešního okna předchozí generace totožného rozměru má kód bez písmene K, např. M06.

Na všechny elektrické a solární venkovní rolety a markýzy nabízíme prodlouženou záruku v délce 5 let.

Pro nákup rolet a markýz na střešní okna vyrobená před rokem 2002 kontaktujte zákaznické oddělení.

Markýza MHL není kompatibilní s elektrickým/solárním motorem KMG/KSX.

Venkovní markýzy MML/MSL a roletu SSS pro sestavy oken nad sebou lze instalovat pouze s kombi lemováním s rámovou vzdáleností 18 mm (B) vedle sebe a 250 mm (J) nad sebou.

Venkovní rolety SML/SSL a SMH pro sestavy oken nad sebou lze instalovat pouze s kombi lemováním s rámovou vzdáleností 100 mm (E) vedle sebe a 250/300* mm (J) nad sebou.

* Platí pouze pro roletu SMH.

Cena bez DPH (Kč)																
Cena s DPH (Kč)	MK04	MK06	MK08	MK10	PK06	PK08	PK10	SK06				SK08	SK10	UK04	UK08	UK10

VENKOVNÍ OCHRANA PŘED TEPEM PRO SVISLÁ DOPLŇKOVÁ OKNA VFE

MIE	Manuální	Markýza VELUX MIE na svislá doplňková okna VFE	5060	2 545,45 3 080,00				2 958,68 3 580,00	3 289,26 3 980,00				3 289,26 3 980,00	3 570,25 4 320,00		
-----	----------	--	------	-----------------------------	--	--	--	-----------------------------	-----------------------------	--	--	--	-----------------------------	-----------------------------	--	--

Cena bez DPH (Kč)			
Cena s DPH (Kč)	MK04	PK04	SK04

VENKOVNÍ OCHRANA PŘED TEPEM PRO STŘEŠNÍ BALKÓN GDL

MAD	Manuální	Markýza VELUX MAD pro spodní prvek střešního balkónu GDL	5060	2 421,49 2 930,00	2 619,83 3 170,00	2 677,69 3 240,00
-----	----------	--	------	-----------------------------	-----------------------------	-----------------------------

Markýza MAD se instaluje na spodní část balkónu GDL. Pro horní část je nutné dokoupit markýzu MHL.

Cena bez DPH (Kč)						
Cena s DPH (Kč)	CRO0	FRO0	MRO0	PRO0	SRO0	URO0

VENKOVNÍ OCHRANA PŘED TEPEM

MIV									
MIV	Manuální	Markýza VELUX MIV	4260	1 223,14 1 480,00	1 421,49 1 720,00	1 528,93 1 850,00	1 776,86 2 150,00	1 975,21 2 390,00	2 140,50 2 590,00

Markýza MIV se instaluje na venkovní oplechování a je kompatibilní s elektrickým/solárním motorem KMG/KSX.

Cena bez DPH (Kč)				
Cena s DPH (Kč)	MK34	PK34	SK34	UK34

VENKOVNÍ OCHRANA PŘED TEPEM PRO STŘEŠNÍ DOPLŇKOVÁ OKNA GIL/GIU

MAG	Manuální	Markýza VELUX MAG pro střešní doplňkové okno GIL/GIU	5060	2 371,90 2 870,00	2 702,48 3 270,00	3 057,85 3 700,00	3 264,46 3 950,00
-----	----------	--	------	-----------------------------	-----------------------------	-----------------------------	-----------------------------

Markýza MAG se instaluje na doplňkové okno GIL/GIU. Pro horní část je nutné dokoupit markýzu MHL.

Cena bez DPH (Kč)		
Cena s DPH (Kč)	FFKF06	FFKF08

VENKOVNÍ OCHRANA PŘED TEPEM A IZOLACE V ZIMĚ PRO STŘEŠNÍ OKNA 3V1

SSLS	Solární	Solární venkovní roleta 3v1 VELUX SSLS	0000	39892,56 48270,00	41876,04 50670,00
SSSS	Solární	Lehká venkovní roleta na solární pohon 3v1 VELUX SSSS	0000	18818,19 22770,00	19809,93 23970,00
MSLS	Solární	Solární venkovní markýza 3v1 VELUX MSLS	5060	23925,63 28950,00	25190,07 30480,00

Cena bez DPH (Kč)																				
Cena s DPH (Kč)	Kód rozměru Velikost rámu v cm	CK02 55x78	CK04 55x98	CK06 55x118	FK04 66x98	FK06 66x118	FK08 66x140	MK04 78x98	MK06 78x118				MK08 78x140	MK10 78x160	PK06 94x118	PK08 94x140	PK10 94x160	SK06 114x118	SK08 114x140	UK08 134x140

OCHRANA PŘED HORKEM + OVLÁDÁNÍ OKEN

SOLÁRNÍ VENKOVNÍ ROLETA SSL + SOLÁRNÍ MOTOR KSX 100K

NAKUPTE V BALÍČKU A UŠETŘETE 2 000 Kč

SSL S30002	SSL 0000 + KSX	0000	-	-	-	18 587,51 22 480,00	19 157,02 23 180,00	19 735,54 23 880,00	18 991,73 22 980,00	19 735,54 23 880,00				20 396,69 24 680,00	21 140,49 25 580,00	20 892,56 25 280,00	21 719,01 26 280,00	22 545,45 27 280,00	21 966,94 26 580,00	23 123,97 27 980,00	24 528,92 29 680,00
------------	----------------	------	---	---	---	-------------------------------	-------------------------------	-------------------------------	-------------------------------	-------------------------------	--	--	--	-------------------------------	-------------------------------	-------------------------------	-------------------------------	-------------------------------	-------------------------------	-------------------------------	-------------------------------











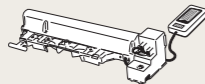
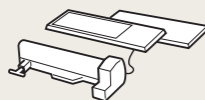

LEHKÁ VENKOVNÍ ROLETA NA SOLÁRNÍ POHON SSS + SOLÁRNÍ MOTOR KSX 100K

NAKUPTE V BALÍČKU A UŠETŘETE 2 000 Kč

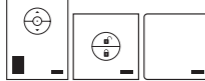
SSS S30001	SSS 0000 + KSX	0000	-	-	-	12 545,45 15 180,00	12 793,39 15 480,00	13 123,97 15 880,00	12 793,39 15 480,00	13 123,97 15 880,00				13 537,19 16 380,00	13 950,41 16 880,00	13 785,12 16 680,00	14 198,35 17 180,00	14 694,21 17 780,00	14 363,64 17 380,00	15 024,79 18 180,00	15 768,59 19 080,00
------------	----------------	------	---	---	---	-------------------------------	-------------------------------	-------------------------------	-------------------------------	-------------------------------	--	--	--	-------------------------------	-------------------------------	-------------------------------	-------------------------------	-------------------------------	-------------------------------	-------------------------------	-------------------------------

- 2 000 Kč

DÁLKOVÉ OVLÁDÁNÍ

Cena bez DPH (Kč)		Cena s DPH (Kč)	
CHYTRÉ ŘÍZENÍ DOMÁCNOSTI			
KMG 100K	Elektrický motor VELUX KMG 100K		4 289,26 5 190,00
KMG 100	Elektrický motor VELUX KMG 100		4 289,26 5 190,00
KSX 100K WW	Solární motor VELUX KSX 100K		7 099,17 8 590,00
KSX 100	Sada pro adaptaci na elektrický nebo solární pohon VELUX KSX 100		7 099,17 8 590,00
KUX 110 EU	Elektrická jednotka napájení VELUX KUX 110		3 231,40 3 910,00
KLI 310	Dálkový ovladač VELUX KLI 310 univerzální		685,95 830,00
KLI 311	Dálkový ovladač VELUX KLI 311 pro střešní okna		685,95 830,00
KLI 312	Dálkový ovladač VELUX KLI 312 pro vnitřní rolety		685,95 830,00
KLI 313	Dálkový ovladač VELUX KLI 313 pro venkovní rolety a markýzy		685,95 830,00
KLR 300	VELUX Touch		2 644,63 3 200,00
KIG 300	VELUX App Control		2 537,19 3 070,00
KIX 300	Jednotka řízení vnitřního prostředí VELUX ACTIVE KIX 300		5 140,50 6 220,00
KLA 300	Senzor vnitřního prostředí VELUX ACTIVE KLA 300		2 140,50 2 590,00
KLN 300	Centrální vypínač VELUX ACTIVE KLN 300		1 082,64 1 310,00
KLF 050	Rozhraní pro připojení externích spínačů VELUX KLF 050		1 173,55 1 420,00
KLF 200	Softwarové rozhraní VELUX KLF 200		3 834,71 4 640,00
KLB 100	Záložní bateriový zdroj VELUX KLB 100		4 181,82 5 060,00

Pro adaptaci manuálních kyvných oken VELUX současné generace na elektrické je nutné zakoupit elektrický motor KMG 100K a jednotku KUX 110 EU. V případě požadavku na solární ovládání stačí pouze solární motor KSX 100K.

Motor KMG a KSX obsahují ovladač a dešťový senzor. Nejsou kompatibilní s okny velikosti CK02 a menší.

V případě instalace elektrických vnitřních rolet na manuálně ovládaná okna nebo okna s elektrickým motorem KMG je nutné doobjednat adaptér ZOZ 241/243.

Rozhraní KLF 200 umožňuje připojení k externímu systému a ovládání až 200 elektrických a solárních výrobků.

Pro více informací kontaktujte zákaznické oddělení VELUX.

PŘÍSLUŠENSTVÍ

Cena bez DPH (Kč)		Cena s DPH (Kč)	
PŘÍSLUŠENSTVÍ PRO STŘEŠNÍ OKNA			
Ostatní příslušenství pro pohodlné ovládání a bezpečnost			
ZZZ 181K2	Spodní klika, která se dá namontovat na kyvné střešní okno VELUX, jež má v kódu velikosti označení „K“, aby šlo používat i jako okno se spodním ovládáním.	512,40 620,00	
ZOZ 012K1	Doplňte svá kyvná střešní okna o zámek proti vloupání a zajistěte si lepší ochranu. Systém znemožňuje otevření okna bez klíče.	793,39 960,00	
ZZZ 237	Zvedací nástroje připevníte po stranách střešního okna VELUX. I těžká střešní okna s nimi zvednete snadno, rychle a bezpečně. Po nasazení se dají zvedací pásy snadno propojit, abyste mohli okno rychle a jednoduše zvednout do otvoru ve střeše. Zvedací nástroje lze používat s většinou typů střešních oken VELUX do 120 kg.	9917,36 12 000,00	
ZZZ 244	Díky flexibilním transportním popruhům mohou dva lidé na střechu bezpečně vynést velké a těžké krabice na výrobky VELUX i bez dalšího vybavení. Popruhy je možné používat se všemi střešními okny VELUX. Postarají se o pohodlné zvedání a přesnou manévrovatelnost i na úzkých chodbách a schodištích.	1570,25 1 900,00	
ZZZ 258	Opakovaně použitelné chrániče rámu VELUX jsou navrženy tak, aby snížily riziko poškození při opětovné montáži okna do rámu. Tato sada tří chráničů je vyrobená z odolné pryže. Dá se nasadit na spodní i boční rámy jakéhokoli střešního okna VELUX. Postarají se, aby byl rám bez jakýchkoli známek poškození.	661,16 800,00	

Cena bez DPH (Kč)		Cena s DPH (Kč)	
PŘÍSLUŠENSTVÍ K ROLETÁM A ŽALUZIÍM			
ZCT 200K	Vytahovací tyč o délce 100–180 cm umožňuje ovládání nepřístupných manuálně ovládaných kyvných střešních oken VELUX, vnitřních rolet a sítí proti hmyzu.	388,43 470,00	
ZCT 100	Prodlužovací díl pro teleskopickou ovládací tyč ZCT 200K prodlouží až 180 cm dlouhou teleskopickou ovládací tyč o délku 100 cm.	289,26 350,00	
ZCZ 080K	Ovládací tyč k ovládání kyvných střešních oken VELUX, která jsou mimo dosah. Lze používat i k ovládání vnitřních rolet VELUX. V takovém případě doporučujeme na každou roletu namontovat adaptér (ZOZ 085). Tyč má délku 80 cm.	347,11 420,00	
ZCZ 112	Ovládací tyč se ideálně hodí na ovládání střešních rolet pomocí tyče ZCT/ZCZ. Ovládací tyč je dlouhá 120 cm.	1 454,55 1 760,00	
ZOZ 040	Adaptér pro vnitřní rolety, který umožňuje ovládání rolet pomocí tyče ZCT/ZCZ. Kompatibilní pouze s roletami s háčky.	132,23 160,00	
ZOZ 085	Adaptér pro vnitřní rolety, který umožňuje ovládání rolet pomocí tyče ZCT/ZCZ.	140,50 170,00	
ZOZ 157SWL	Pro vnitřní stěny s výškou přesahující 2400 mm nebo pro okna v nadezdívce se dvěma výškami jsou potřeba dvě sítě proti hmyzu a jedna spojovací sada ZOZ 157SWL.	851,24 1 030,00	
ZOZ 217	Pomocné vzpěry zlepšují ventilaci i přísun denního světla v případě stažených venkovních rolet.	1 454,55 1 760,00	
ZOZ 229	Speciální úhelníky pro účely montáže venkovních markýz MML-SA a MSL-SA na elektrická okna VELUX GPU.	851,24 1 030,00	
ZOZ 230	Montážní sada pro vnitřní rolety.	90,91 110,00	
ZOZ 238	Montážní sada ZOZ 238 je určena k montáži externích zastíňovacích výrobků řad SSS-SA, MSL-SA, MML-SA na střešní okna VELUX vyrobená před rokem 2002. Sadu ZOZ 238 nelze použít na střešní okna VELUX vyrobená před rokem 1992.	619,83 750,00	
ZOZ 241	Sada kabelů je nezbytná k montáži elektrických vnitřních rolet VELUX, a to buď na manuálně ovládaná střešní okna VELUX, nebo na manuálně ovládaná střešní okna VELUX, která byla dodatečně motorizována. Kompatibilní pouze s okny současné generace.	355,37 430,00	
ZOZ 243	Sada kabelů je nezbytná k montáži elektrických vnitřních rolet VELUX, a to buď na manuálně ovládaná střešní okna VELUX, nebo na manuálně ovládaná střešní okna VELUX, která byla dodatečně motorizována. Kompatibilní pouze s okny předchozí a staré generace.	429,75 520,00	
ZOZ 246	Používá se při montáži solárních venkovních rolet a markýz (SSS nebo MSL) na malá solární střešní okna VELUX (velikosti CK a FK).	983,47 1 190,00	
ZOZ 253	Montážní sada pro montáž venkovních rolet SML/SSL na střešní okna staré generace VES.	619,83 750,00	
ZOZ 254	Montážní sada pro montáž venkovních rolet SML/SSL na střešní okna staré generace VES.	619,83 750,00	

V případě instalace elektrických vnitřních rolet na manuálně ovládaná okna nebo okna s elektrickým motorem KMG je nutné doobjednat adaptér ZOZ 241/243.

Pro více informací kontaktujte zákaznické oddělení VELUX.

STŘEŠNÍ VÝLEZY



Cena bez DPH (Kč)
Cena s DPH (Kč)

CK06 55x118	FK06 66x118	MK04 78x98

STŘEŠNÍ VÝLEZY PRO ZATEPLENÁ PODKROVÍ

		W/(m² K)	Sklon střechy (°)		
GXL 3070	Manuální, borovicové dřevo s trojitou vrstvou bezbarvého laku, dvojsklo	1.3	15-85	-	13 636,36 16 500,00
GXL 3068	Manuální, borovicové dřevo s trojitou vrstvou bezbarvého laku, trojsklo	1.1	15-85	-	17 041,32 20 620,00
GXL 3066	Manuální, borovicové dřevo s trojitou vrstvou bezbarvého laku, trojsklo	1.0	15-85	-	19 090,91 23 100,00
GXU 0070	Manuální, PUR, bílé bezúdržbové provedení, dvojsklo	1.3	15-85	14 859,50 17 980,00	15 520,66 18 780,00
GXU 0066	Manuální, PUR, bílé bezúdržbové provedení, trojsklo	1.0	15-85	20 801,65 25 170,00	21 727,27 26 290,00
GXL 2070	Manuální, borovicové dřevo s trojitou vrstvou bílého nátěru, dvojsklo	1.3	15-85	-	13 636,36 16 500,00
GXL 2066	Manuální, borovicové dřevo s trojitou vrstvou bílého nátěru, trojsklo	1.0	15-85	-	19 090,91 23 100,00

Lemování okna je nutné objednat samostatně.

Střešní výlez GXL/GXU se ovládá klikou uprostřed křídla a vyklápí se ven. Není kompatibilní s venkovními doplňky.



Cena bez DPH (Kč)
Cena s DPH (Kč)

MK08 78x140	SK08 114x140

STŘEŠNÍ VÝLEZY PRO ZATEPLENÁ PODKROVÍ

		W/(m² K)	Sklon střechy (°)		
GTL 3070	Manuální, spodní ovládání, výklopně-kyvné, borovicové dřevo s trojitou vrstvou bezbarvého laku, dvojsklo	1.3	15-55	19 223,14 23 260,00	24 611,57 29 780,00
GTL 3066	Manuální, spodní ovládání, výklopně-kyvné, borovicové dřevo s trojitou vrstvou bezbarvého laku, trojsklo	1.0	15-55	26 909,09 32 560,00	34 454,55 41 690,00
GTU 0070	Manuální, spodní ovládání, výklopně-kyvné, PUR, bílé bezúdržbové provedení, dvojsklo	1.3	15-55	21 842,98 26 430,00	27 975,21 33 850,00
GTU 0066	Manuální, spodní ovládání, výklopně-kyvné, PUR, bílé bezúdržbové provedení, trojsklo	1.0	15-55	30 586,78 37 010,00	39 157,02 47 380,00
GTL 2070	Manuální, spodní ovládání, výklopně-kyvné, borovicové dřevo s trojitou vrstvou bílého nátěru, dvojsklo	1.3	15-55	19 223,14 23 260,00	24 611,57 29 780,00
GTL 2066	Manuální, spodní ovládání, výklopně-kyvné, borovicové dřevo s trojitou vrstvou bílého nátěru, trojsklo	1.0	15-55	26 909,09 32 560,00	34 454,55 41 690,00

Lemování okna je nutné objednat samostatně.

Cena bez DPH (Kč)
Cena s DPH (Kč)

+++ 46x61	024 90x48	025 45x55	029 45x73	033 85x85	034 48x90	103 54x83

STŘEŠNÍ VÝLEZY PRO NEZATEPLENÁ PODKROVÍ

		Sklon střechy (°)							
GVK 0000Z	Boční zavěšení/ Dvojsklo/ Vnitřní povrch: PUR, černý lak/ Exteriérový materiál: Hliník, tmavě šedý	20-65	3 727,27 4 510,00	-	-	-	-	-	-
VLT 1000	Výklopně-kyvná/ Dvojsklo/ Vnitřní povrch: Borovicové dřevo s dvojitou vrstvou bezbarvého laku/ Exteriérový materiál: Hliník, tmavě šedý	20-45	-	3 710,74 4 490,00	-	-	-	-	-
VLT 1000	Levé nebo pravé boční zavěšení/ Dvojsklo/ Vnitřní povrch: Borovicové dřevo s dvojitou vrstvou bezbarvého laku/ Exteriérový materiál: Hliník, tmavě šedý	20-60	-	-	2 851,24 3 450,00	3 140,50 3 800,00	6 272,73 7 590,00	-	-
VLT 1000	Boční nebo horní výklopně-kyvná/ Dvojsklo/ Vnitřní povrch: Borovicové dřevo s dvojitou vrstvou bezbarvého laku/ Exteriérový materiál: Hliník, tmavě šedý	20-60	-	-	-	-	-	3 851,24 4 660,00	-
GVT 0000Z	Boční zavěšení/ Dvojsklo/ Vnitřní povrch: PUR, černý lak/ Exteriérový materiál: Hliník, tmavě šedý	20-65	-	-	-	-	-	-	4 958,68 6 000,00
GVT 0059Z	Boční zavěšení/ Dvojsklo/ Vnitřní povrch: PUR, černý lak/ Exteriérový materiál: Hliník, tmavě šedý	20-65	-	-	-	-	-	-	5 140,50 6 220,00
GVT 7759Z	Boční zavěšení/ Dvojsklo/ Vnitřní povrch: PUR, červený lak/ Exteriérový materiál: PUR, cihlově červená	20-65	-	-	-	-	-	-	5 553,72 6 720,00

Střešní výlez GVK/GVT/VLT nelze instalovat do plechové falcované krytiny.

ÚDRŽBA STŘEŠNÍCH OKEN

NÁHRADNÍ SKLA																								
Balení obsahuje náhradní sklo, veškeré montážní příslušenství a montážní návod.																								
Varianta zasklení	Kompatibilní generace oken	Typ zasklení	Ug	Tloušťka																				
Pro okna předchozí generace					C02	C04	C06	F04	F06	F08	M04		M06	M08	M10	P06	P08	P10	S06	S08	S10	U04	U08	U10
IPL 0059	Předchozí V21	Dvojsklo	1,1	23,8 mm	1 826,45 2 210,00	1 950,41 2 360,00	2 165,29 2 620,00	2 165,29 2 620,00	2 264,46 2 740,00	2 479,34 3 000,00	2 214,88 2 680,00		2 404,96 2 910,00	2 570,25 3 110,00	2 983,47 3 610,00	2 809,92 3 400,00	3 008,26 3 640,00	3 247,93 3 930,00	2 958,68 3 580,00	3 297,52 3 990,00	3 652,89 4 420,00	3 033,06 3 670,00	3 677,69 4 450,00	4 140,50 5 010,00
IPL 0073G	Předchozí V21	Dvojsklo	1,1	24,4 mm	2 743,80 3 320,00	2 925,62 3 540,00	3 247,93 3 930,00	3 247,93 3 930,00	3 388,43 4 100,00	3 719,01 4 500,00	3 322,31 4 020,00		3 611,57 4 370,00	3 859,50 4 670,00	4 471,07 5 410,00	4 223,14 5 110,00	4 512,40 5 460,00	4 867,77 5 890,00	4 438,02 5 370,00	4 942,15 5 980,00	5 479,34 6 630,00	4 545,45 5 500,00	5 520,66 6 680,00	6 206,61 7 510,00

V případě požadavku na jiné varianty zasklení kontaktujte zákaznické oddělení VELUX.

Cena bez DPH (Kč)
Cena s DPH (Kč)

Cena bez DPH (Kč) Cena s DPH (Kč)								
		Velikost/Rozměr (cm)	CK00 55x+++	FK00 66x+++	MK00 78x+++	PK00 94x+++	SK00 114x+++	UK00 134x+++
ŘEŠENÍ PROTI SNĚHU A LEDU								
		Sklon střechy (°)						
ZIS 0000	Sadu pro zajištění odolnosti proti sněhu a ledu lze na již nainstalované střešní okno namontovat dodatečně. Sada se skládá z těsnění, speciálního spodního krycího dílu rámu a utěsněných šroubů. Tyto prvky zvyšují odolnost střešního okna vůči nahromaděné vodě a extrémním povětrnostním vlivům. Pouze jednotky zasklení s trojskly a pouze u montáží červené úrovně.	-	1 818,18 2 200,00	1 859,50 2 250,00	1 900,83 2 300,00	1 975,21 2 390,00	2 033,06 2 460,00	2 107,44 2 550,00

ÚDRŽBOVÉ SADY			
ZZZ 129KL	Opravný lak pro bílá bezúdržbová okna	Sada je určena k opravám drobných povrchových poškození polyuretanových střešních oken VELUX. Balení obsahuje jednu lahvičku opravného laku o objemu 220 ml.	330,58 400,00
ZZZ 133KL	Opravný tmel pro bílá bezúdržbová okna	Hodí se pro zatmelení děr, odřených hran nebo větších prasklin. Doporučujeme použít také opravný lak ZZZ 129KL pro finální přelakování povrchu.	652,89 790,00
ZZZ 176KL	Opravný lak pro dřevěná okna	Sada slouží k opravě poškozeného bezbarvého laku na dřevěných střešních oknech VELUX. Balení obsahuje jednu lahvičku bezbarvého laku o objemu 220 ml.	512,40 620,00
ZZZ 220/220K	Údržbová sada ventilační klapky	Obsah balení: <ul style="list-style-type: none"> Vazelína Pěnové těsnění ventilační klapky Vzduchový filtr Brusný papír Návod k použití Spotřeba materiálu závisí na šířce okna, balení vystačí pro 4 okna šířky MK. ZZZ 220 – pro okna předchozí generace (např. GGL M06) ZZZ 220K – pro okna současné generace (např. GGL MK06)	619,83 750,00

Cena bez DPH (Kč)
Cena s DPH (Kč)

SVĚTLOVODY

Cena bez DPH (Kč)				
Cena s DPH (Kč)				
Průměr (mm)		OK10	OK14	OK14
Velikost/Rozměr (cm)		250 37x37	350 47x47	350 60x60
SVĚTLOVODY				
SVĚTLOVODY S PEVNÝM TUBUSEM				
TLR 2010	Světlovod s pevným tubusem VELUX TLR pro ploché střešní krytiny, 25 cm průměr	8 669,42 10 490,00	-	-
TWR 2010	Světlovod s pevným tubusem VELUX TWR pro profilované střešní krytiny, 25 cm průměr	8 669,42 10 490,00	-	-
TLR 2010	Světlovod s pevným tubusem VELUX TLR pro ploché střešní krytiny, 35 cm průměr	-	9 991,74 12 090,00	-
TWR 2010	Světlovod s pevným tubusem VELUX TWR pro profilované střešní krytiny, 35 cm průměr	-	9 991,74 12 090,00	-
TCR 0010	Světlovod s pevným tubusem VELUX TCR pro ploché střechy, 35 cm průměr	-	-	11 239,67 13 600,00
SVĚTLOVODY S FLEXIBILNÍM TUBUSEM				
TLF 2010	Světlovod s flexibilním tubusem VELUX TLF pro ploché střešní krytiny, 35 cm průměr	-	8 008,26 9 690,00	-
TWF 2010	Světlovod s flexibilním tubusem VELUX TWF pro profilované střešní krytiny, 35 cm průměr	-	8 008,26 9 690,00	-
TCF 0010	Světlovod s flexibilním tubusem VELUX TCF pro ploché střechy, 35 cm průměr	-	-	8 669,42 10 490,00
Manžeta z hydroizolační fólie				
BFX 1000	Manžeta z hydroizolační fólie VELUX BFX pro světlovody	1 652,89 2 000,00	1 652,89 2 000,00	-

ŘEŠENÍ PRO DEN I NOC		
TCF 0010 + ZTL 014	TCF S00C01	9 752,07 11 800,00
TCR 0010P1 + TCR 0010P2 + ZTL 014	TCR S00C01	12 322,32 14 910,00
TLF 2010 + ZTL 014	TLF S00C01	9 090,91 11 000,00
TLR 2010 + ZTL 014	TLR S00C01	11 074,39 13 400,00
TWF 2010 + ZTL 014	TWF S00W01	9 090,91 11 000,00
TWR 2010 + ZTL 014	TWR S00W01	11 074,39 13 400,00

Cena bez DPH (Kč)			
Cena s DPH (Kč)		OK10	OK14
PRODLUŽOVACÍ DÍLY PRO SVĚTLOVODY S PEVNÝM TUBUSEM			
ZTR 0062	Prodlužovací díl VELUX ZTR pro světlovod	1 347,11 1 630,00	1 661,16 2 010,00
ZTR 0124	Prodlužovací díl VELUX ZTR pro světlovod	-	2 710,74 3 280,00
IZOLAČNÍ DIFUZÉR			
ZTB 2002	Teplněizolační difuzér VELUX ZTB	-	1 388,43 1 680,00

Cena bez DPH (Kč)		
Cena s DPH (Kč)		
ZVEDACÍ RÁM PRO SVĚTLOVOD PRO PLOCHÉ STŘECHY		
ZCE 0015	Zvedací rám VELUX ZCE pro světlovod TCR a TCF do plochých střech	4 785,12 5 790,00
NOSIČ LED OSVĚTLENÍ		
ZTL 014	Nosič LED osvětlení pro světlovod VELUX ZTL	1 661,16 2 010,00

SVĚTLÍKY

Cena bez DPH (Kč)
Cena s DPH (Kč)

Velikost/Rozměr (cm)*

060060
60x60

080080
80x80

090060
90x60

090090
90x90

100100
100x100

120090
120x90

120120
120x120

150080
150x80

150100
150x100

150120
150x120

150150
150x150

200060
200x60

200100
200x100

NOVÁ GENERACE DESIGNOVÝCH SVĚTLÍKŮ SE ZAOBLENÝM SKLEM

Sklon
střechy (° min.)

Sklon
střechy (° max.)

Horní část

ISU 1093	Zaoblené sklo VELUX ISU 1093, horní část	0	15	11 347,11 13 730,00	13 520,66 16 360,00	12 512,40 15 140,00	15 016,53 18 170,00	16 685,95 20 190,00	17 355,37 21 000,00	21 694,21 26 250,00	20 190,08 24 430,00		22 024,79 26 650,00	25 867,77 31 300,00	30 041,32 36 350,00	22 859,50 27 660,00	31 537,19 38 160,00
----------	--	---	----	------------------------	------------------------	------------------------	------------------------	------------------------	------------------------	------------------------	------------------------	--	------------------------	------------------------	------------------------	------------------------	------------------------

Urc.ref300
W/(m²K)**

Arc.ref300
m²**

Základna

CFU 0020Q	Neotevírací světlík pro ploché střechy VELUX CFU, základna, dvojsklo	0,65	4,4	8 735,54 10 570,00	10 404,96 12 590,00	9 636,36 11 660,00	11 561,98 13 990,00	12 842,98 15 540,00	13 355,37 16 160,00	15 669,42 18 960,00	14 132,23 17 100,00		16 057,85 19 430,00	18 115,70 21 920,00	21 066,12 25 490,00	16 057,85 19 430,00	22 090,91 26 730,00
CFU 0025Q	Neotevírací světlík pro ploché střechy VELUX CFU, základna, trojsklo	0,55	4,4	11 355,37 13 740,00	13 528,93 16 370,00	12 520,66 15 150,00	15 024,79 18 180,00	16 702,48 20 210,00	17 363,64 21 010,00	20 371,90 24 650,00	18 371,90 22 230,00		20 876,03 25 260,00	23 545,45 28 490,00	27 388,43 33 140,00	20 876,03 25 260,00	28 719,01 34 750,00
CVU 0220Q	Elektrický světlík pro ploché střechy VELUX CVU, základna, dvojsklo	0,65	4,4	23 576,03 28 527,00	25 245,45 30 547,00	24 476,86 29 617,00	26 402,48 31 947,00	27 683,47 33 497,00	28 195,87 34 117,00	30 509,92 36 917,00	28 972,73 35 057,00		30 898,35 37 387,00	32 956,20 39 877,00	35 906,61 43 447,00	30 898,35 37 387,00	36 931,40 44 687,00
CVU 0225Q	Elektrický světlík pro ploché střechy VELUX CVU, základna, trojsklo	0,55	4,4	26 195,87 31 697,00	28 369,42 34 327,00	27 361,16 33 107,00	29 865,29 36 137,00	31 542,98 38 167,00	32 204,13 38 967,00	35 212,40 42 607,00	33 212,40 40 187,00		35 716,53 43 217,00	38 385,95 46 447,00	42 228,93 51 097,00	35 716,53 43 217,00	43 559,50 52 707,00
CVU 0320Q	Solární světlík pro ploché střechy VELUX CVU, základna, dvojsklo	0,65	4,4	23 576,03 28 527,00	25 245,45 30 547,00	24 476,86 29 617,00	26 402,48 31 947,00	27 683,47 33 497,00	28 195,87 34 117,00	30 509,92 36 917,00	28 972,73 35 057,00		30 898,35 37 387,00	32 956,20 39 877,00	35 906,61 43 447,00	30 898,35 37 387,00	36 931,40 44 687,00
CVU 0325Q	Solární světlík pro ploché střechy VELUX CVU, základna, trojsklo	0,55	4,4	26 195,87 31 697,00	28 369,42 34 327,00	27 361,16 33 107,00	29 865,29 36 137,00	31 542,98 38 167,00	32 204,13 38 967,00	35 212,40 42 607,00	33 212,40 40 187,00		35 716,53 43 217,00	38 385,95 46 447,00	42 228,93 51 097,00	35 716,53 43 217,00	43 559,50 52 707,00

Montážní příslušenství

ZCU 0015	Zvedací rám pro ploché střechy s náběhem, kompatibilní s novou generací světlíků			4 256,20 5 150,00	4 553,72 5 510,00	4 504,13 5 450,00	4 743,80 5 740,00	4 892,56 5 920,00	4 942,15 5 980,00	5 479,34 6 630,00	5 140,50 6 220,00		5 677,69 6 870,00	6 115,70 7 400,00	6 652,89 8 050,00	5 867,77 7 100,00	7 000,00 8 470,00
ZCU 1015	Zvedací rám pro ploché střechy bez náběhu, kompatibilní s novou generací světlíků			3 834,71 4 640,00	4 099,17 4 960,00	4 049,59 4 900,00	4 272,73 5 170,00	4 404,96 5 330,00	4 446,28 5 380,00	4 933,88 5 970,00	4 619,83 5 590,00		5 107,44 6 180,00	5 504,13 6 660,00	5 991,74 7 250,00	5 280,99 6 390,00	6 297,52 7 620,00
ZZZ 210U	Montážní lišty pro novou generaci světlíků			933,88 1 130,00	1 000,00 1 210,00	991,74 1 200,00	1 041,32 1 260,00	1 074,38 1 300,00	1 090,91 1 320,00	1 206,61 1 460,00	1 132,23 1 370,00		1 247,93 1 510,00	1 347,11 1 630,00	1 462,81 1 770,00	1 289,26 1 560,00	1 537,19 1 860,00
BBX 0000	Parotěsná fólie VELUX BBX pro světlíky			537,19 650,00	578,51 700,00	570,25 690,00	603,31 730,00	619,83 750,00	628,10 760,00	694,21 840,00	652,89 790,00		719,01 870,00	776,86 940,00	842,98 1 020,00	743,80 900,00	884,30 1 070,00
LSF 2000***	Ostění VELUX LSF do světlíků v plochých střeších			6 396,69 7 740,00	7 008,26 8 480,00	6 859,50 8 300,00	7 314,05 8 850,00	7 619,83 9 220,00	7 768,60 9 400,00	8 231,40 9 960,00	7 851,24 9 500,00		8 380,17 10 140,00	8 537,19 10 330,00	9 140,50 11 060,00	8 760,33 10 600,00	9 528,93 11 530,00

* Všechny elektrické a solární světlíky v obdélníkových velikostech se otevírají na delší straně.

** Kalkulováno pro referenční velikost 120x120 cm s celkovou výškou základny světlíku 30 cm, sklon střechy 0°.

*** Ostění pro ploché střechy. Řešení vše v jednom zahrnuje PVC panely, manžetu z parotěsné fólie a krycí lišty.

Cena bez DPH (Kč)	Cena s DPH (Kč)	060060 60x60	080080 80x80	090060 90x60	090090 90x90	100100 100x100	120090 120x90	120120 120x120	150080 150x80	150100 150x100	150120 150x120	150150 150x150	200060 200x60	200100 200x100
-------------------	-----------------	-----------------	-----------------	-----------------	-----------------	-------------------	------------------	-------------------	------------------	-------------------	-------------------	-------------------	------------------	-------------------

NOVÁ GENERACE DESIGNOVÝCH SVĚTLÍKŮ S PLOCHÝM SKLEM

		Sklon střechy (° min.)	Sklon střechy (° max.)											
--	--	---------------------------	---------------------------	--	--	--	--	--	--	--	--	--	--	--

Horní část																	
ISU 2093	Ploché sklo VELUX ISU 2093, horní část	2	15	8 173,55 9 890,00	9 735,54 11 780,00	9 016,53 10 910,00	10 818,18 13 090,00	12 024,79 14 550,00	12 504,13 15 130,00	15 628,10 18 910,00	14 545,45 17 600,00		15 867,77 19 200,00	18 636,36 22 550,00	21 636,36 26 180,00	16 471,07 19 930,00	22 719,01 27 490,00

		Urc.ref300 W/(m²K)**	Arc.ref300 m²**														
--	--	-------------------------	--------------------	--	--	--	--	--	--	--	--	--	--	--	--	--	--

Základna																	
CFU 0020Q	Neotevíravý světlík pro ploché střechy VELUX CFU, základna, dvojsklo	0,75	4,1	8 735,54 10 570,00	10 404,96 12 590,00	9 636,36 11 660,00	11 561,98 13 990,00	12 842,98 15 540,00	13 355,37 16 160,00	15 669,42 18 960,00	14 132,23 17 100,00		16 057,85 19 430,00	18 115,70 21 920,00	21 066,12 25 490,00	16 057,85 19 430,00	22 090,91 26 730,00
CFU 0025Q	Neotevíravý světlík pro ploché střechy VELUX CFU, základna, trojsklo	0,60	4,1	11 355,37 13 740,00	13 528,93 16 370,00	12 520,66 15 150,00	15 024,79 18 180,00	16 702,48 20 210,00	17 363,64 21 010,00	20 371,90 24 650,00	18 371,90 22 230,00		20 876,03 25 260,00	23 545,45 28 490,00	27 388,43 33 140,00	20 876,03 25 260,00	28 719,01 34 750,00
CVU 0220Q	Elektrický světlík pro ploché střechy VELUX CVU, základna, dvojsklo	0,75	4,1	23 576,03 28 527,00	25 245,45 30 547,00	24 476,86 29 617,00	26 402,48 31 947,00	27 683,47 33 497,00	28 195,87 34 117,00	30 509,92 36 917,00	28 972,73 35 057,00		30 898,35 37 387,00	32 956,20 39 877,00	35 906,61 43 447,00	30 898,35 37 387,00	36 931,40 44 687,00
CVU 0225Q	Elektrický světlík pro ploché střechy VELUX CVU, základna, trojsklo	0,60	4,1	26 195,87 31 697,00	28 369,42 34 327,00	27 361,16 33 107,00	29 865,29 36 137,00	31 542,98 38 167,00	32 204,13 38 967,00	35 212,40 42 607,00	33 212,40 40 187,00		35 716,53 43 217,00	38 385,95 46 447,00	42 228,93 51 097,00	35 716,53 43 217,00	43 559,50 52 707,00
CVU 0320Q	Solární světlík pro ploché střechy VELUX CVU, základna, dvojsklo	0,75	4,1	23 576,03 28 527,00	25 245,45 30 547,00	24 476,86 29 617,00	26 402,48 31 947,00	27 683,47 33 497,00	28 195,87 34 117,00	30 509,92 36 917,00	28 972,73 35 057,00		30 898,35 37 387,00	32 956,20 39 877,00	35 906,61 43 447,00	30 898,35 37 387,00	36 931,40 44 687,00
CVU 0325Q	Solární světlík pro ploché střechy VELUX CVU, základna, trojsklo	0,60	4,1	26 195,87 31 697,00	28 369,42 34 327,00	27 361,16 33 107,00	29 865,29 36 137,00	31 542,98 38 167,00	32 204,13 38 967,00	35 212,40 42 607,00	33 212,40 40 187,00		35 716,53 43 217,00	38 385,95 46 447,00	42 228,93 51 097,00	35 716,53 43 217,00	43 559,50 52 707,00

Montážní příslušenství																	
ZCU 0015	Zvedací rám pro ploché střechy s náběhem, kompatibilní s novou generací světlíků			4 256,20 5 150,00	4 553,72 5 510,00	4 504,13 5 450,00	4 743,80 5 740,00	4 892,56 5 920,00	4 942,15 5 980,00	5 479,34 6 630,00	5 140,50 6 220,00		5 677,69 6 870,00	6 115,70 7 400,00	6 652,89 8 050,00	5 867,77 7 100,00	7 000,00 8 470,00
ZCU 1015	Zvedací rám pro ploché střechy bez náběhu, kompatibilní s novou generací světlíků			3 834,71 4 640,00	4 099,17 4 960,00	4 049,59 4 900,00	4 272,73 5 170,00	4 404,96 5 330,00	4 446,28 5 380,00	4 933,88 5 970,00	4 619,83 5 590,00		5 107,44 6 180,00	5 504,13 6 660,00	5 991,74 7 250,00	5 280,99 6 390,00	6 297,52 7 620,00
ZZZ 210U	Montážní lišty pro novou generaci světlíků			933,88 1 130,00	1 000,00 1 210,00	991,74 1 200,00	1 041,32 1 260,00	1 074,38 1 300,00	1 090,91 1 320,00	1 206,61 1 460,00	1 132,23 1 370,00		1 247,93 1 510,00	1 347,11 1 630,00	1 462,81 1 770,00	1 289,26 1 560,00	1 537,19 1 860,00
BBX 0000	Parotěsná fólie VELUX BBX pro světlíky			537,19 650,00	578,51 700,00	570,25 690,00	603,31 730,00	619,83 750,00	628,10 760,00	694,21 840,00	652,89 790,00		719,01 870,00	776,86 940,00	842,98 1 020,00	743,80 900,00	884,30 1 070,00
LSF 2000***	Ostění VELUX LSF do světlíků v plochých střechách			6 396,69 7 740,00	7 008,26 8 480,00	6 859,50 8 300,00	7 314,05 8 850,00	7 619,83 9 220,00	7 768,60 9 400,00	8 231,40 9 960,00	7 851,24 9 500,00		8 380,17 10 140,00	8 537,19 10 330,00	9 140,50 11 060,00	8 760,33 10 600,00	9 528,93 11 530,00

* Všechny elektrické a solární světlíky v obdélníkových velikostech se otevírají na delší straně.
 ** Kalkulováno pro referenční velikost 120x120 cm s celkovou výškou základny světlíku 30 cm, sklon střechy 0°.
 *** Ostění pro ploché střechy. Řešení vše v jednom zahrnuje PVC panely, manžetu z parotěsné fólie a krycí lišty.

Cena bez DPH (Kč)	Cena s DPH (Kč)	060060	080080	090060	090090	100100	120090	120120	150080	150100	150120	150150	200060	200100
-------------------	-----------------	--------	--------	--------	--------	--------	--------	--------	--------	--------	--------	--------	--------	--------

ROLETY PRO NOVOU GENERACI DESIGNOVÝCH SVĚTLÍKŮ

DSU	Solární zatemňující roleta VELUX DSU pro světlíky nové generace	7 561,98 9 150,00	7 892,56 9 550,00	7 727,27 9 350,00	8 057,85 9 750,00	8 223,14 9 950,00	8 380,17 10 140,00	8 545,45 10 340,00	8 462,81 10 240,00		8 710,74 10 540,00	9 371,90 11 340,00	10 272,73 12 430,00	9 206,61 11 140,00	10 768,60 13 030,00
MSU	Solární markýza VELUX MSU pro světlíky nové generace	7 561,98 9 150,00	7 892,56 9 550,00	7 727,27 9 350,00	8 057,85 9 750,00	8 223,14 9 950,00	8 380,17 10 140,00	8 545,45 10 340,00	8 462,81 10 240,00		8 710,74 10 540,00	9 371,90 11 340,00	10 272,73 12 430,00	9 206,61 11 140,00	10 768,60 13 030,00
ZIU	Sít proti hmyzu VELUX ZIU pro světlíky nové generace	1 892,56 2 290,00	1 975,21 2 390,00	1 933,88 2 340,00	2 016,53 2 440,00	2 057,85 2 490,00	2 099,17 2 540,00	2 140,50 2 590,00	2 115,70 2 560,00		2 181,82 2 640,00	2 338,84 2 830,00	2 570,25 3 110,00	2 297,52 2 780,00	2 694,21 3 260,00

Markýzy a rolety se umísťují dovnitř světlíku. Jejich montáž doporučujeme provést současně s instalací světlíku.
 Kompatibilní se světlíky nové generace CFU a CVU s plochým a zaobleným zasklením.
 Markýzu a zatemňující roletu lze kombinovat se sítí proti hmyzu. Nelze však instalovat zároveň markýzu a zatemňující roletu.

Cena bez DPH (Kč)												
Cena s DPH (Kč)												
Velikost/Rozměr (cm)*	060060 60x60	060090 60x90	080080 80x80	090090 90x90	090120 90x120	100100 100x100	100150 100x150	120120 120x120				150150 150x150

SVĚTLÍK S KOPULÍ A ZASKLENÍM

		Sklon střechy (° min.)		Sklon střechy (° max.)									
Horní část													
ISD 0000	Čirá akrylátová kopule VELUX ISD 0000	0	15	5 380,17 6 510,00	5 933,88 7 180,00	6 404,96 7 750,00	7 115,70 8 610,00	8 223,14 9 950,00	7 909,09 9 570,00	10 438,02 12 630,00	10 280,99 12 440,00		14 239,67 17 230,00
ISD 0010	Čirá polykarbonátová kopule VELUX ISD 0010	0	15	5 809,92 7 030,00	6 404,96 7 750,00	6 917,36 8 370,00	7 685,95 9 300,00	8 884,30 10 750,00	8 545,45 10 340,00	11 272,73 13 640,00	11 107,44 13 440,00		15 371,90 18 600,00
ISD 0100	Opálová akrylátová kopule VELUX ISD 0100	0	15	5 380,17 6 510,00	5 933,88 7 180,00	6 404,96 7 750,00	7 115,70 8 610,00	8 223,14 9 950,00	7 909,09 9 570,00	10 438,02 12 630,00	10 280,99 12 440,00		14 239,67 17 230,00
ISD 0110	Opálová polykarbonátová kopule VELUX ISD 0110	0	15	5 809,92 7 030,00	6 404,96 7 750,00	6 917,36 8 370,00	7 685,95 9 300,00	8 884,30 10 750,00	8 545,45 10 340,00	11 272,73 13 640,00	11 107,44 13 440,00		15 371,90 18 600,00

Hodnota U W/(m²K)**

Základna													
CFP 0073QV	Neotevíravý světlík pro ploché střechy VELUX CFP, základna	0,80		8 479,34 10 260,00	9 355,37 11 320,00	10 099,17 12 220,00	11 223,14 13 580,00	12 966,94 15 690,00	12 471,07 15 090,00	15 586,78 18 860,00	15 214,88 18 410,00		20 454,55 24 750,00
CFP 0073	Neotevíravý světlík pro ploché střechy VELUX CFP, základna	0,87		5 338,84 6 460,00	5 892,56 7 130,00	6 363,64 7 700,00	7 074,38 8 560,00	8 173,55 9 890,00	7 859,50 9 510,00	9 818,18 11 880,00	9 586,78 11 600,00		12 884,30 15 590,00
CVP 0073U	Manuálně ovládaný světlík pro ploché střechy VELUX CVP, základna	0,87		11 597,52 14 033,00	12 473,55 15 093,00	13 217,36 15 993,00	14 341,32 17 353,00	16 085,12 19 463,00	15 589,26 18 863,00	18 704,96 22 633,00	18 333,06 22 183,00		-
CVP 0573	Elektrický světlík pro ploché střechy VELUX CVP, základna	0,87		16 959,50 20 521,00	17 835,54 21 581,00	18 579,34 22 481,00	19 703,31 23 841,00	21 447,11 25 951,00	20 951,24 25 351,00	24 066,94 29 121,00	23 695,04 28 671,00		28 934,71 35 011,00
CVP 0673QV	Elektrický světlík pro ploché střechy VELUX CVP, základna	0,80		23 818,18 28 820,00	24 694,21 29 880,00	25 438,02 30 780,00	26 561,98 32 140,00	28 305,79 34 250,00	27 809,92 33 650,00	30 925,62 37 420,00	30 553,72 36 970,00		35 793,39 43 310,00

Montážní příslušenství

BBX 0000	Parotěsná fólie VELUX BBX pro světlíky			537,19 650,00	570,25 690,00	578,51 700,00	603,31 730,00	628,10 760,00	619,83 750,00	719,01 870,00	694,21 840,00		842,98 1 020,00
LSF 2000***	Ostění VELUX LSF do světlíků v plochých střeších			6 396,69 7 740,00	6 859,50 8 300,00	7 008,26 8 480,00	7 314,05 8 850,00	7 768,60 9 400,00	7 619,83 9 220,00	8 380,17 10 140,00	8 231,40 9 960,00		9 140,50 11 060,00
ZCE 0015	Zvedací rám pro ploché střechy s náběhem			4 256,20 5 150,00	4 504,13 5 450,00	4 553,72 5 510,00	4 743,80 5 740,00	4 942,15 5 980,00	4 892,56 5 920,00	5 677,69 6 870,00	5 479,34 6 630,00		6 652,89 8 050,00
ZCE 1015	Zvedací rám pro ploché střechy bez náběhu			3 834,71 4 640,00	4 049,59 4 900,00	4 099,17 4 960,00	4 272,73 5 170,00	4 446,28 5 380,00	4 404,96 5 330,00	5 107,44 6 180,00	4 933,88 5 970,00		5 991,74 7 250,00
ZZZ 210	Montážní lišty			933,88 1 130,00	991,74 1 200,00	1 000,00 1 210,00	1 041,32 1 260,00	1 090,91 1 320,00	1 074,38 1 300,00	1 247,93 1 510,00	1 206,61 1 460,00		1 462,81 1 770,00

* Všechny elektrické světlíky v obdélníkových velikostech se otevírají na kratší straně.
 ** Kalkulováno pro referenční velikost 120x120 cm s celkovou výškou základny světlíku 30 cm, sklon střechy 0°.
 *** Ostění pro ploché střechy. Řešení vše v jednom zahrnuje PVC panely, manžetu z parotěsné fólie a krycí lišty.

Cena bez DPH (Kč)											
Cena s DPH (Kč)											
	060060	060090	080080	090090	090120	100100	100150	120120			150150

ROLETY PRO SVĚTLÍKY S KOPULÍ A ZASKLENÍM

FMG	Elektrická plisovaná roleta VELUX FMG pro světlíky	5 710,74 6 910,00	5 834,71 7 060,00	5 958,68 7 210,00	6 082,64 7 360,00	6 330,58 7 660,00	6 206,61 7 510,00	6 578,51 7 960,00	6 454,55 7 810,00				-
FMK	Elektrická dvojitě plisovaná roleta VELUX FMK pro světlíky	6 396,69 7 740,00	6 537,19 7 910,00	6 677,69 8 080,00	6 818,18 8 250,00	7 099,17 8 590,00	6 958,68 8 420,00	7 371,90 8 920,00	7 231,40 8 750,00				8 694,21 10 520,00
FSK	Solární dvojitě plisovaná roleta VELUX FSK pro světlíky	6 396,69 7 740,00	6 537,19 7 910,00	6 677,69 8 080,00	6 818,18 8 250,00	7 099,17 8 590,00	6 958,68 8 420,00	7 371,90 8 920,00	7 231,40 8 750,00				8 694,21 10 520,00
MSG	Solární markýza VELUX MSG pro světlíky	6 297,52 7 620,00	6 438,02 7 790,00	6 578,51 7 960,00	6 710,74 8 120,00	6 983,47 8 450,00	6 851,24 8 290,00	7 264,46 8 790,00	7 123,97 8 620,00				-

V případě instalace elektrických rolet na neotevíravý světlík CFP je nutné dokoupit jednotku KUX 110.
 Kódy barevného provedení rolet: FMG: 1016 – bílá, 1259 – písková, 1045 – bílá, 1047 – černá.
 Nedoporučujeme instalaci MSG a FSK na světlíky s opálovou kopulí.
 FMG/FMG/FSK mohou být kombinovány se solární markýzou MSG.

Cena bez DPH (Kč)																							
Cena s DPH (Kč)																							
Velikost/Rozměr (cm)*		060060 60x60	080080 80x80	090060 90x60	090090 90x90	100100 100x100	120090 120x90	120120 120x120	150100 150x100	150150 150x150	200100 200x100												
SVĚTLÍK S KOPULÍ																							
		Sklon střechy (° min.)		Sklon střechy (° max.)																			
Horní část																							
ISJ 0102	Dvouvrstvá neprůhledná opálová akrylátová kopule VELUX ISJ 0102	0	15	3 487,60 4 220,00	4 157,02 5 030,00	3 851,24 4 660,00	4 619,83 5 590,00	5 132,23 6 210,00	5 338,84 6 460,00	6 669,42 8 070,00	6 776,86 8 200,00			9 239,67 11 180,00	9 702,48 11 740,00								
ISJ 0103	Třívrstvá neprůhledná opálová akrylátová kopule VELUX ISJ 0103	0	15	4 710,74 5 700,00	5 611,57 6 790,00	5 198,35 6 290,00	6 239,67 7 550,00	6 925,62 8 380,00	7 206,61 8 720,00	9 008,26 10 900,00	9 148,76 11 070,00			12 471,07 15 090,00	13 090,91 15 840,00								
ISJ 0112	Dvouvrstvá neprůhledná opálová polykarbonátová kopule VELUX ISJ 0112	0	15	4 016,53 4 860,00	4 776,86 5 780,00	4 429,75 5 360,00	5 314,05 6 430,00	5 900,83 7 140,00	6 140,50 7 430,00	7 669,42 9 280,00	7 793,39 9 430,00			10 619,83 12 850,00	11 157,02 13 500,00								
ISJ 0113	Třívrstvá neprůhledná opálová polykarbonátová kopule VELUX ISJ 0113	0	15	5 413,22 6 550,00	6 446,28 7 800,00	5 966,94 7 220,00	7 157,02 8 660,00	7 958,68 9 630,00	8 272,73 10 010,00	10 338,84 12 510,00	10 504,13 12 710,00			14 322,31 17 330,00	15 033,06 18 190,00								
Základna		Hodnota U - dvouvrstvá horní část W/(m²K)**		Hodnota U - třívrstvá horní část W/(m²K)**																			
CFJ 0010	Neotevíravý světlík pro ploché střechy VELUX CFJ, 15 cm	2.2	1.7	5 239,67 6 340,00	6 247,93 7 560,00	5 785,12 7 000,00	6 942,15 8 400,00	7 710,74 9 330,00	8 016,53 9 700,00	9 404,96 11 380,00	9 636,36 11 660,00			12 644,63 15 300,00	13 264,46 16 050,00								
CFJ 1010	Neotevíravý světlík pro ploché střechy VELUX CFJ, 30 cm	2.2	1.7	6 553,72 7 930,00	7 809,92 9 450,00	7 231,40 8 750,00	8 677,69 10 500,00	9 636,36 11 660,00	10 024,79 12 130,00	11 760,33 14 230,00	12 049,59 14 580,00			15 809,92 19 130,00	-								
CFJ 2020	Neotevíravý světlík pro ploché střechy VELUX CFJ, 50 cm	2.1	1.7	12 057,85 14 590,00	14 363,64 17 380,00	13 297,52 16 090,00	15 958,68 19 310,00	17 735,54 21 460,00	18 446,28 22 320,00	21 636,36 26 180,00	22 165,29 26 820,00			29 082,64 35 190,00	-								
CVJ 0210	Elektrický světlík pro ploché střechy VELUX CVJ, 15 cm	2.0	1.6	18 733,88 22 668,00	19 742,15 23 888,00	19 279,34 23 328,00	20 436,36 24 728,00	21 204,96 25 658,00	21 510,74 26 028,00	22 899,17 27 708,00	23 130,58 27 988,00			26 138,84 31 628,00	26 758,68 32 378,00								
CVJ 1210	Elektrický světlík pro ploché střechy VELUX CVJ, 30 cm	2.0	1.6	20 892,56 25 280,00	21 900,83 26 500,00	21 438,02 25 940,00	22 595,04 27 340,00	23 363,64 28 270,00	23 669,42 28 640,00	25 057,85 30 320,00	25 289,26 30 600,00			28 297,52 34 240,00	-								
CVJ 2220	Elektrický světlík pro ploché střechy VELUX CVJ, 50 cm	2.0	1.6	29 374,38 35 543,00	30 382,64 36 763,00	29 919,83 36 203,00	31 076,86 37 603,00	31 845,45 38 533,00	32 151,24 38 903,00	33 539,67 40 583,00	33 771,07 40 863,00			36 779,34 44 503,00	-								
Montážní příslušenství																							
ZCJ 0000	Sada pro výměnu VELUX ZCJ 0000			3 363,64 4 070,00	3 685,95 4 460,00	3 520,66 4 260,00	3 884,30 4 700,00	4 049,59 4 900,00	4 214,88 5 100,00	4 818,18 5 830,00	5 223,14 6 320,00			-	-								
ZCJ 1112	Sada pro adaptaci na manuální ovládání VELUX ZCJ 1112 pro kopule VELUX			8 388,43 10 150,00	8 388,43 10 150,00	8 388,43 10 150,00	8 388,43 10 150,00	8 388,43 10 150,00	8 388,43 10 150,00	8 388,43 10 150,00	8 388,43 10 150,00			-	-								
ZCJ 1210	Sada pro adaptaci na dálkové ovládání VELUX ZCJ 1210 pro kopule VELUX			13 495,87 16 330,00	13 495,87 16 330,00	-	13 495,87 16 330,00	13 495,87 16 330,00	-	13 495,87 16 330,00	-			-	-								
ZZZ 210J	Montážní lišty			1 471,07 1 780,00	1 578,51 1 910,00	1 561,98 1 890,00	1 644,63 1 990,00	1 694,21 2 050,00	1 710,74 2 070,00	1 900,83 2 300,00	1 966,94 2 380,00			2 305,79 2 790,00	-								
ZZZ 257	Zábrana proti pádu VELUX ZZZ 257			1 471,07 1 780,00	2 107,44 2 550,00	1 900,83 2 300,00	2 479,34 3 000,00	2 884,30 3 490,00	3 000,00 3 630,00	3 719,01 4 500,00	3 892,56 4 710,00			5 247,93 6 350,00	-								

* Všechny elektrické světlíky v obdélníkových velikostech se otevírají na delší straně.

** Kalkulováno pro referenční velikost 120x120 cm s celkovou výškou základny světlíku 30 cm, sklon střechy 0°.



Cena bez DPH (Kč)
Cena s DPH (Kč)

	MK04 78x98	MK06 78x118	MK08 78x140	PK06 94x118	PK08 94x140	SK06 114x118	SK08 114x140	UK04 134x98	UK08 134x140

STŘEŠNÍ OKNO PRO ODVOD KOUŘE A TEPLA

		W/(m² K) Sklon střechy (°)										
GGL 307040D	Borovicové dřevo s trojitou vrstvou bezbarvého laku, dvojsklo	1.3	15-60	19 795,04 23 952,00	20 687,60 25 032,00	21 472,73 25 982,00	22 588,43 27 332,00	23 480,99 28 412,00	23 257,85 28 142,00	24 819,83 30 032,00	23 588,43 28 542,00	26 604,96 32 192,00
GGL 306640D	Borovicové dřevo s trojitou vrstvou bezbarvého laku, trojsklo	1.0	15-60	23 902,48 28 922,00	25 150,41 30 432,00	26 241,32 31 752,00	27 803,31 33 642,00	29 059,50 35 162,00	28 745,45 34 782,00	30 927,27 37 422,00	29 208,26 35 342,00	33 431,40 40 452,00
GGU 007040D	Pur, bílé bezúdržbové provedení, dvojsklo	1.3	15-60	21 745,45 26 312,00	22 811,57 27 602,00	23 737,19 28 722,00	25 067,77 30 332,00	26 125,62 31 612,00	25 861,16 31 292,00	27 720,66 33 542,00	26 257,85 31 772,00	29 844,63 36 112,00
GGU 006640D	Pur, bílé bezúdržbové provedení, trojsklo	1.0	15-60	26 629,75 32 222,00	28 117,36 34 022,00	29 423,14 35 602,00	31 274,38 37 842,00	32 761,98 39 642,00	32 390,08 39 192,00	34 993,39 42 342,00	32 952,07 39 872,00	37 968,60 45 942,00

Lemování okna je nutné objednat samostatně.

Geometrická plocha Av v m² (totožná při použití spojleru nebo bez něj)	0,63	0,77	0,92	0,95	1,14	1,17	1,40	1,13		1,67
Aerodynamická plocha Aa v m² střešního okna včetně spojleru	0,36	0,46	0,59	0,53	0,68	0,61	0,77	0,54		0,83
Aerodynamická plocha Aa v m² střešního okna bez spojleru	0,19	0,29	0,43	0,30	0,46	0,28	0,44	0,16		0,38

Zařízení pro odvod kouře a tepla VELUX Certifikace v souladu s EN 12 101-2		
Charakteristika	Hodnota	
Provozní spolehlivost (Re)	Re 1 000 + 10 000	
Otevírání při zátěži (SL)	Pro střešní okna: Všechny velikosti = SL1000	Pro světlíky: Velikost 100x100 = SL1000 Velikost 120x120 = SL500
Nízká teplota okolí (T)	T (-15)	
Stabilita při větrném zatížení (WL)	WL 3000	
Odolnost vůči teple (B)	B 300	
Reakce na oheň	Třída reakce na oheň GGL 40D: C-s1, d2 Třída reakce na oheň GGU 40D: D-s2, d2 Třída reakce na oheň CSP: B-S1, d0	

Více informací získáte na www.velux.cz, případně kontaktujte naše zákaznické oddělení. Vyhraujeme si právo na změny v průběhu roku.

Cena bez DPH (Kč)
Cena s DPH (Kč)

Velikost/Rozměr (cm)

090120 90x120	100100 100x100	120120 120x120

SPECIÁLNÍ ŘEŠENÍ PRO PLOCHÉ STŘECHY

		Sklon střechy (° min.)		Sklon střechy (° max.)				
Horní část								
ISD 0000	Čirá akrylátová kopule VELUX ISD 0000	0	15	8 223,14 9 950,00	7 909,09 9 570,00	10 280,99 12 440,00		
ISD 0010	Čirá polykarbonátová kopule VELUX ISD 0010	0	15	8 884,30 10 750,00	8 545,45 10 340,00	11 107,44 13 440,00		
ISD 0100	Opálová akrylátová kopule VELUX ISD 0100	0	15	8 223,14 9 950,00	7 909,09 9 570,00	10 280,99 12 440,00		
ISD 0110	Opálová polykarbonátová kopule VELUX ISD 0110	0	15	8 884,30 10 750,00	8 545,45 10 340,00	11 107,44 13 440,00		

Hodnota U
W/(m²K)

		Základna			
CXP 0473Q	Manuálně ovládaný střešní výlez pro ploché střechy VELUX CXP	0,86	25 942,15 31 390,00	24 942,15 30 180,00	30 429,75 36 820,00
CSP 1073Q	Světlík pro ploché střechy s předinstalovanou motorickou jednotkou pro odvod kouře a tepla VELUX CSP	0,99	-	45 520,66 55 080,00	55 537,19 67 200,00

Montážní příslušenství

BBX 0000	Parotěsná fólie VELUX BBX pro světlíky	628,10 760,00	619,83 750,00	694,21 840,00
LSF 2000	Ostění VELUX LSF do světlíků v plochých střechách	7 768,60 9 400,00	7 619,83 9 220,00	8 231,40 9 960,00
ZCE 0015	Zvedací rám pro ploché střechy s náběhem	4 942,15 5 980,00	4 892,56 5 920,00	5 479,34 6 630,00
ZCE 1015	Zvedací rám pro ploché střechy bez náběhu	4 446,28 5 380,00	4 404,96 5 330,00	4 933,88 5 970,00
ZZZ 210	Montážní lišty	1 090,91 1 320,00	1 074,38 1 300,00	1 206,61 1 460,00

Cena bez DPH (Kč)
Cena s DPH (Kč)

PŘÍSLUŠENSTVÍ PRO ZAŘÍZENÍ PRO ODVOD KOUŘE A TEPLA

KFC 210 EU	Řídicí jednotka VELUX KFC 210		19 388,43 23 460,00
KFC 220 EU	Řídicí jednotka VELUX KFC 220		27 578,51 33 370,00
KFX 210 EU	Řídicí systém VELUX KFX 210		27 578,51 33 370,00
KFA 100 WW	Kouřový senzor VELUX KFA 100		3 231,40 3 910,00
KFK 100 WW	Požární poplachový spínač VELUX KFK 100		2 049,59 2 480,00
KFK 200 WW	Doplňkový ventilační spínač VELUX KFK 200		1 066,12 1 290,00
KLA 200 WW	Dešťový senzor VELUX KLA 200		2 148,76 2 600,00

Schéma zapojení – pro střešní okna



Schéma zapojení – pro světlíky



Všechny ceny v katalogu jsou uvedeny v Kč a jedná se o doporučené maloobchodní ceny. Termíny dodání najdete na www.velux.cz, případně kontaktujte zákaznické oddělení VELUX.

Detailní záruční podmínky naleznete na www.velux.cz/zaruka.

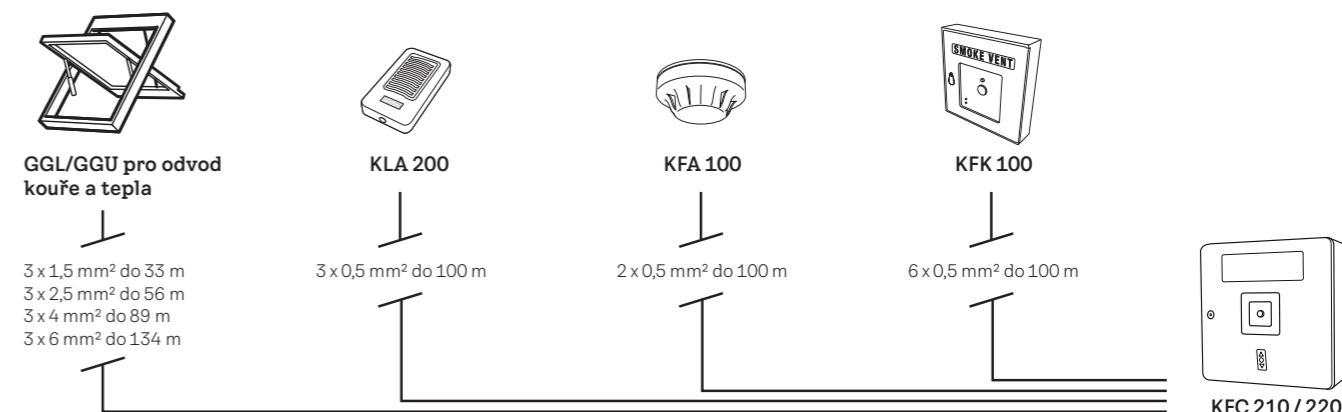
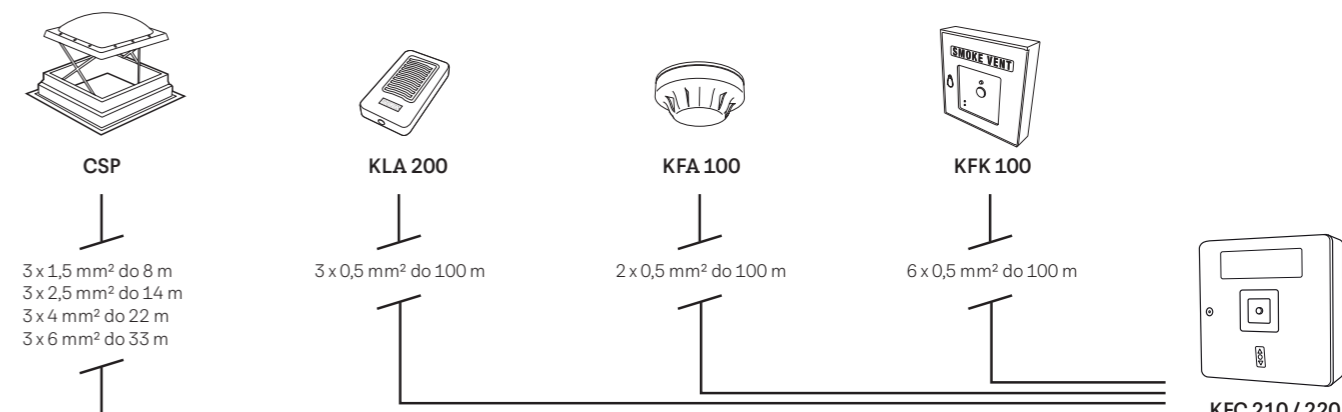
Společnost VELUX nenese odpovědnost za případné chyby v katalogích a dalších tištěných materiálech. Zároveň si vyhrazuje právo měnit své produkty a ceny bez předchozího upozornění. Aktuální doporučené ceny naleznete na www.velux.cz.

Veškeré produktové specifikace, prohlášení, informace a údaje (souhrnně „informace“) uvedené v tomto katalogu mohou být změněny. Zákazník je odpovědný za kontrolu a ověření informací platných v době objednání výrobku. Všechny informace jsou považovány za přesné a spolehlivé, ale jsou prezentované bez záruky nebo odpovědnosti jakéhokoli druhu. Ověřte si informace na www.velux.cz nebo pro potvrzení kontaktujte zákaznické oddělení VELUX.

VELUX Česká republika, s.r.o.

Sídlo firmy:
Sokolova 1d, 619 00 Brno

Kancelář Praha:
Budějovická 1550/15a, 140 00 Praha 4

Profi zákazník:
Telefon: 531 015 511
prodejce@velux.com
montaznik@velux.com
architekt.cz@velux.com

www.velux.cz

